

PROXXON

PROXXON
MICROMOT
System

*Näissä työkaluissa
on luonnetta!*



2019/2020

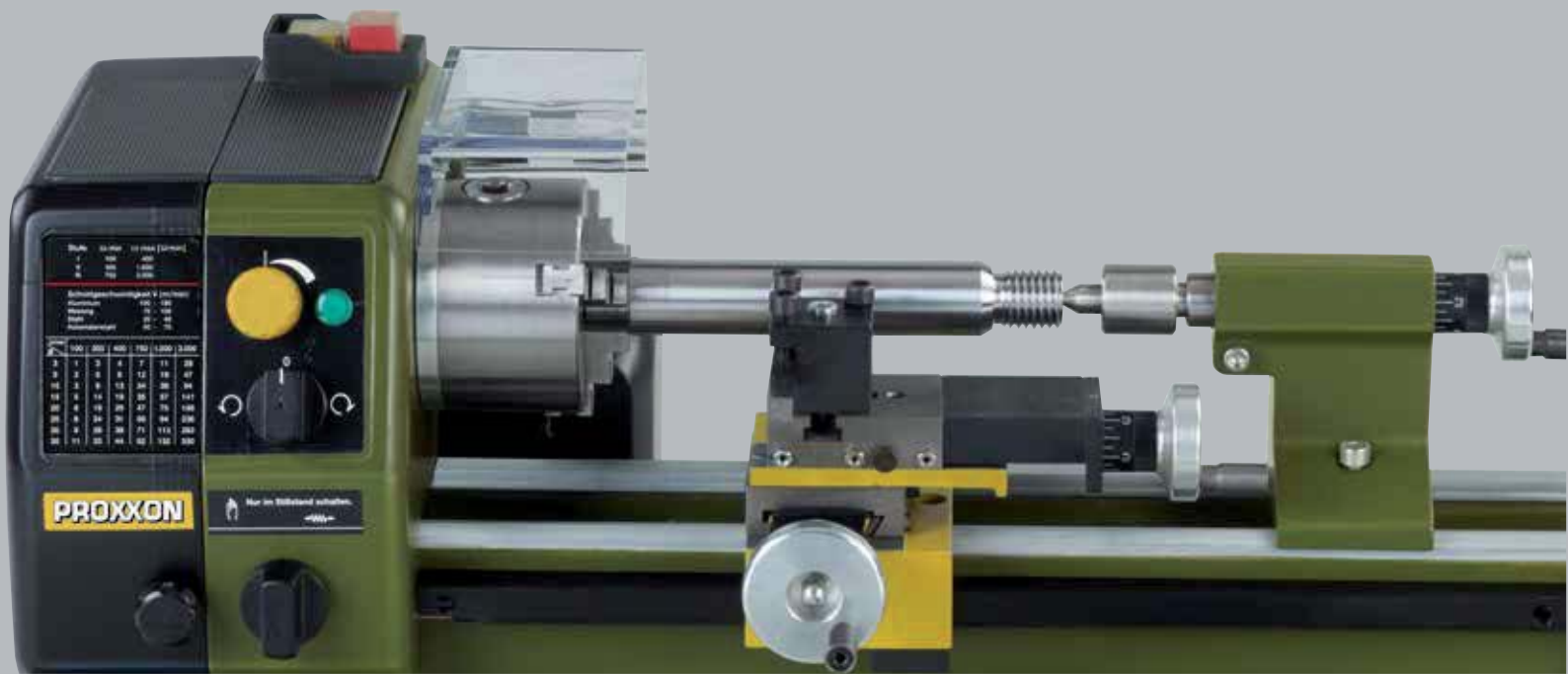

Hiomaporakone FBS 240/E **Tehokkuutta ilman melua!**

Poraukseen, jyrintään, hiontaan, kiillotukseen, harjaukseen, leikkaukseen ja kaiverrukseen

Pyörimisnopeus on portaattomasti alennettavissa maksiminopeudesta 22.000 1/min nopeuteen 5.000 1/min, vääntömomentin pysyessä lähes samana myös alhaisilla pyörimisnopeuksilla. Tämä on erityisen tärkeää hienoporauksessa, harjauksessa ja kiillotuksessa. Kuulalaakeroitu kara (lukittavissa painikkeen painalluksella työkalunvaihdon ajaksi) Laite kiinnitetään 20 mm sovitekappaleella MICROMOT-poratelineisiin ja vaakajalustoihin. Tasapainotettu, tehokas, hiljainen pitkän käyttöiän DC-erikoismoottori.

Vankkarakenteinen runko on lasikuituvahvisteista polyamidia, jossa pehmustettu tarttumispinta. Laite ja 43 varusteena olevaa työkalua toimitetaan kätevässä muovikotelossa.

Tekniset tiedot:

230 V. 5 000 – 22 000 rpm. 100 W. Pituus 200 mm. Paino 450 g. Eristysluokka 2. Avaimeton holkki 0,3 - 3,2 mm:n varsia varten.

NRO 28 472

Huomautus:

Laitteessa voidaan käyttää myös teräksisiä MICROMOT-kiristysistukoita (ks. s. 24).



Huomautus:

Sivulta 14 löydät huippukapean MICROMOT 230/E-laitteen, jonka läpimitta on 37 mm ja paino vain 270 g.



**230
VOLT**

DM/0625M
Design Patent
All rights by PROXXON

Vankka lasikuituvahvisteinen runko on polyamidia, rungossa on pehmustettu tarttumisalue.



Laite ja 43 korkealaatuista työkalua toimitetaan kätevässä muovikotelossa.



Sivullamme www.proxxon.com on tällä symbolilla merkittyjen tuotteiden opetusvideo. Käy katsomassa!



- Korkealaatuinen 10,8 V:n litiumioniakku 2,6 Ah takaa parhaan suorituskyvyn.
- Vaihdepää painevalettua alumiinia. Runko on lasikuituvahvisteista polyamidia, jossa on pehmeä kädensijan alue.
- Kaikissa työkaluissa on portaaton nopeudensäätö ja tasapainotettu, tehokas, hiljainen ja kestävä DC-moottori.

10,8
VOLT



Käytännöllinen:

Akun tasainen päätykappale mahdollistaa työkalujen asettamisen pystyasentoon.



Olemme valmistaneet laadukkaita MICROMOT-sähkötyökaluja Weckerissä/Luxemburgissa jo useita vuosikymmeniä.



LG/A-pikalaturi

Lataa PROXXON litiumioniakku Li/A2 yhdessä tunnissa. Sisäänrakennettu lämpötilanhallinta. LED-merkkivalot: Keltainen = lataa. Vihreä = ladattu.

Tekniset tiedot:

Tulo 100 – 240 V, 50/60 Hz. Lähtö 12,6 V, 2 A. Paino noin 340 g.

NRO 29 890

Litiumioniakku Li/A2

MICROMOTin uusien akkukäyttöisten työkalujen pitkäkestoiseen ja kestäväan käyttöön.

Sisäänrakennettu lämpötilanhallinta takaa turvallisen käytön.

Tekniset tiedot:

Jännite 10,8 V. Kapasiteetti 2,6 Ah. Pituus 85 mm. Paino 180 g.

NRO 29 896

Akkukäyttöinen pitkävartinen kulmahiomakone LHW/A



Teräksen, värimetallien, lasin, keramiikan, puun ja muovin kanssa työskentelyyn. Leikkaamiseen, jyräntään ja hiontaan.

Varusteena korundilaikka (K60), lamellilaikka (K100) ja vahvistettu katkaisulaikka. Setti sisältää: litiumioniakun Li/A2 (10,8 V) ja pikalaturin LG/A.

Tekniset tiedot:

10,8 V. 5 000 – 16 000 rpm. Levyjen Ø 50 mm, 10 mm reiällä. Pituus 320 mm. Paino noin 800 g (akun kanssa).

NRO 29 815

Akkukäyttöinen pitkävartinen kulmahiomakone LHW/A

Kuten kuvattu vasemmalla, sisältäen luetellut tarvikkeet. Ilman akkua ja laturia. Pakattu pahvilaatikkoon.

NRO 29 817

Akkukäyttöinen nauhahiomakone BS/A



Pienten aukkojen hiomiseen, muottien, pintojen ja säteitten viimeistelyyn, tarkkuusosien uritukseen, purseenpoistoon ja viisteeytykseen.

Hiontavarren kääntö 60° painikkeen painalluksella. Pölynpoistoliitäntä pölyimuriin mahdollistaa puhtaan työympäristön. Varusteena 4 hiomanauhaa (2 kpl karkeus 80, 2 kpl karkeus 180). Setti sisältää: litiumioniakun Li/A2 (10,8 V) ja pikalaturin LG/A.

Tekniset tiedot:

10,8 V. Hiomanauha 10 x 330 mm (käytettävissä oleva hioma-alue 10 x 110 mm). Hiomanopeus 200 – 700 m/min. Pituus 380 mm. Paino noin 900 g (akun kanssa).

NRO 29 810

Akkukäyttöinen nauhahiomakone BS/A

Kuten kuvattu vasemmalla, 4 hiomanauhaa. Ilman akkua ja laturia. Pakattu pahvilaatikkoon.

NRO 29 812

Akkukäyttöinen kulmakiillotuslaite WP/A

UUSI



Johdoton versio johyväksitodetusta johdollisesta työkalustamme. Enemmän joustavuutta pinnan viimeistelyyn, puhdistukseen, ruosteeseenpoistoon ja lakatun pinnan viimeistelyslauksiin.

Runsaasti lisävarusteita kuten: laikan kumituki, kiillotussieni (keskikova), karitsanvillainen kiillotuslaikka, kiillotushuopa (keskikova) metallien kiillotukseen, 12 hiomalaikat (K 2000) ja Nigrin-kiillotusemulsio (75 ml) ja mikrokuituliina. Setti sisältää litiumioniakun Li/A2 (10,8 V) ja pikalaturin LG/A.

Tekniset tiedot:

10,8 V DC. Kierrosnopeus 1.100 – 2.800 1/min. Pituus 305 mm. Paino 950 g (akun kanssa).

NRO 29 820

Akkukäyttöinen kulmakiillotuslaite WP/A

Sisältää lisävarusteita kuten kuvattu vasemmalla, mutta ilman akkua ja laturia. Pakattu pahvilaatikkoon.

NRO 29 822

Huomautus:

Löydät laajan valikoiman sopivia lisävarusteita kaikkiin akkukäyttöisiin työkaluihin johdollisten sisartyökalujen sivuilla (6-13).

Erikoisite akkukäyttöisille työkaluille (saatavilla saksaksi NO 95 138 ja englanniksi NO 95 295) sisältää kaikki akkukäyttöiset mallit ja yhteensopivat lisävarusteet. Pyydä kopio!

**Sija harrastajille ja teollisuudelle: Akun yksi lataus kestää
uokan akkukäyttöinen sähkötyökalu ei kestä pitempään!**

Akkukäyttöinen ammattilaistason pora/hiomakone IBS/A



Poraukseen, jyrshintään, hiontaan, kiillotukseen, puhdistukseen, leikkaamiseen, kaiverrukseen ja merkintään.

Kuulalaakeroitu tarkkuusakseli hiotusta teräksestä ja kuusi kolmileukaista MICORMOT-teräsholkkia (1 – 1,5 – 2 – 2,4 – 3 ja 3,2 mm) takaavat erinomaisen keskitetyn tarkkuuden. 20 mm MICROMOT-kauluri pora- ja vaakatason telinekäyttöä varten. 34 teollisuuskäytön työkalua (Katso kuva IBS/E, sivu 6). Setti sisältää litiumioniakun Li/A2 (10.8 V) ja pikalaturin LG/A.

Tekniset tiedot:

10,8 V. 7 000 – 23 000 rpm. Pituus 270 mm. Paino noin 700 g (akun kanssa).

NRO 29 800

Akkukäyttöinen ammattilaistason pora/hiomakone IBS/A

Kuten kuvattu vasemmalla, 6 MICORMOT-teräsholkkia. Ilman akkua, laturia ja työkaluja. Pakattu pahvilaatikkoon.

NRO 29 802

Akkukäyttöinen Kiillotus- ja satinointikone WAS/A

UUSI



Täydellinen viimeistelty pinta silloinkin, kun tilaa on vähän. Hionta, harjaus, satiini-viimeistely sekä teräksen, ei-rautametallien ja erityisesti ruostumattoman teräksen puhdistus.

Kompakti hiomasylinteri (Ø 50 x 30 mm). Satiini-viimeistelysylinderi „Medium“ ja hiomasylinterit K120 ja K240. Setti sisältää litiumioniakun Li/A2 (10.8 V) ja pikalaturin LG/A.

Tekniset tiedot:

10,8 V DC. Satiini-viimeistely ja hiontalaikka Ø 50 mm, Leveys 30 mm. Kierrosnopeus 1.100 – 2.800 1/min. Pituus 305 mm. Paino n. 1.000 g (akun kanssa).

NRO 29 825

Akkukäyttöinen Kiillotus- ja satinointikone WAS/A

Kuten kuvattu vasemmalla varusteineen. Mutta ilman akkua ja laturia. Pakattu pahvilaatikkoon.

NRO 29 827

Akkukäyttöinen putkihiomakone RBS/A

UUSI



Täydellinen pinta ilman käsin viimeistelyä. Sopii myös kaide- ja putkiasennuksiin.

Hiontavarsi kääntyy 60° painikkeen painalluksella. Pölynpoistoliitäntä pölynimuriin mahdollistaa puhtaan työympäristön. Varusteena 4 hiomanauhaa (2x K80, 2x K180) ja 2 satiini viimeistely nauhaa. Setti sisältää litiumioniakun Li/A2 (10.8 V) ja pikalaturin LG/A.

Tekniset tiedot:

10,8 V DC. Hiomanauha 10 x 330 mm. Hiontapinta n. 10 x 50 mm ja 10 x 70 mm. Hiomanopeus 200 – 700 m/min. Paino n. 900 g (akun kanssa).

NRO 29 830

Akkukäyttöinen putkihiomakone RBS/A

Kuten kuvattu vasemmalla varusteineen. Mutta ilman akkua ja laturia. Pakattu pahvilaatikkoon.

NRO 29 832

Satiini viimeistely nauha RBS/A-laitteelle



Repeämätön vahva tukikudos. Metallin, ei-rautametallin ja ruostumattoman teräksen hiontaan ja satiini viimeistelyyn. 10 x 330 mm.

NRO 28 576 hieno 4 kpl

Teollisuuskäytön hiomaporakone IBS/E

- Poraukseen, jrsintään, hiontaan, kiillotukseen, puhdistukseen, leikkaukseen, kaiverrukseen ja signeeraukseen.
- Hienomekaanikoille, pienoismallien rakentajille, korusepille, optikoille, taidekäsitöläisille ja elektroniikan ammattilaisille.

Huom:
Työpöydän ääressä tehtäviin töihin suosittelemme verkkovirtatyökalujamme. Ne ovat kevyitä, helppokäyttöisiä (lyhyempiä) ja niiden käyttöaika on rajoittamaton.



230 VOLT



Varusteena 34 teollisuuskäytön työkalua. Kaikki varret Ø 2,35 mm. Toimitukseen kuuluu kuusi teräksis-tä 3-leukaistukkaa, koot 1 – 3,2 mm (ks. s. 24).

Erinomainen pyörintätarkkuus (max. 3/100 mm). Työkalut eivät hakkaa eivätkä värise.

Tasapainotettu DC-erikoismoottori mahdollistaa korkeat pyörintänopeudet. Portaaton elektroninen nopeudensäätö (täysaaltoelektronikka). Kuulalaakeroitu tarkkuusakseli hiottua terästä. Varusteena 6 teräksistä MICROMOT-kolmileukaistukkaa (1 – 1,5 – 2 – 2,4 – 3 ja 3,2 mm ja lukkomutteri). Vakaa vaihdepää painevalusta alumiinista, jonka 20 mm

MICROMOT-kauluri sallii valinnaisten porajalustojen ja vaakataso alustojen kiinnittämisen. Runko on valmistettu lasikuituvahvistetusta POLYAMIDISTA. Toimitetaan varustettuna 34 terällä ja leikkurilla kestävässä muovilaatikossa.

Tekniset tiedot:
230 V. 5.000 – 22.000 1/min. 100 W. Pituus 230 mm. Paino 500 g. Eristysluokka 2.
NRO 28 481



Karkaisu antaa MICROMOT-kiinnitystukkoille pitkäkestoista kiinnitysvoimaa ja taattua toimintatarkkuutta ① (tähän eivät karkaisemattomat nelileukaiset istukat eivätkä messinkiset tai alumiiniset kolmileukaiset istukat pysty).

Kolmileukaisen istukan ② valmistus on huomattavasti hankalampaa, mutta sillä saadaan aikaan erittäin tiukkaotteinen kiinnitys ③. Tämä on ensiarvoisen tärkeää läpimitaltaan pienten teräkselien kiinnityksessä. Ks. myös s. 24!



Kaikki kuvatut työkalut toimitetaan korkealaatuisesta polypropyleeni-muovista valmistetussa säilytyslaatikossa. Tyylikäs muotoilu, vankka ja riittävän tilava, jotta voit laittaa työn päättyessä koneen koteloon ilman hankalaa sovittelevaa. Sisältö näkyy ulkopintaan kiinnitettyssä etiketissä.

Suhteessa kalliimpi, erikoislaatuinen DC-moottori, jossa käytetään kestmagneettiteknologiaa.

Kestomagneetti tekee moottorista kokoonsa suhteutettuna tehokkaan, hiljaisen ja pitkäikäisen. Erittäin korkean hyötysuhteensa ansiosta tämä moottori vaatii huomattavasti vähemmän ottotehoa kuin muut yleisesti käytettävät moottorit.

Näiden moottorien käyttö vaatii tietenkin mitoiltaan pienen ja solakan, silti korkean suorituskyvyn laitekokonaisuuden. Virrankulutuksen erinomainen suhdeluku: lähtöteholla on merkittävä vaikutus energiansäästöön ja sitä kautta myös ympäristömme suojeluun!



Pitkäkaulainen kulmaporakone LWB/E

230 VOLT

DM/027642
Design Patent
Rights by PROXXON



Kuulalaakeroitu koneisto painevalumiinista valmistetussa vankassa rungossa.

Soveltuu myös tankojen suorakulmaiseen katkaisuun. Tasapainotettu DC-erikoismoottori, väkivahva, hiljainen ja pitkäikäinen. Portaaton pyörimisnopeuden säätö (täysaaltoelektroniiikka). Perusrunko on lasikuituvahvisteista polyamidia. Kestävä ja hyvännäköinen muovinen säilytyskotelo.

Varusteena teräksiset MICROMOT-kiinnitysistukat (1 – 1,5 – 2 – 2,4 – 3 ja 3,2 mm).

Tekniset tiedot:

230 V, 100 W, 3.000 – 15.000 1/min. Pituus 270 mm. Paino 550 g. Suojaeristys: luokka 2.
NRO 28 492



Pitkäkaulainen hiomaporakone LBS/E

230 VOLT

DM/027506
Design Patent
Rights by PROXXON



Toimitukseen kuuluu työkalujen säilytysteline.



Rungon etuosa painevalettua alumiinia, 75 mm pitkä, kapea akseli (20mm MICROMOT-sovite).

Soveltuu erityisesti onttojen kappaleiden sisäpintojen työstöön. Kaksoisriviset kuulalaakerit. Teräksestä hiottu kara, jossa on lukituspainike terän nopeaa vaihtoa varten. Tasapainotettu, tehokas, hiljainen ja kestävä DC-moottori. Portaaton pyörimisnopeuden säätö. Runko on lasikuituvahvisteista polyamidia. MICROMOT-kiinnitysistukat (1 – 1,5 – 2 – 2,4 – 3 ja 3,2 mm). Kestävä ja hyvännäköinen muovinen säilytyskotelo.



Tekniset tiedot:

230 V, 100 W, 5.000 – 22.000 1/min. Pituus 300 mm. Paino 630 g. Suojaeristys: luokka 2.

NRO 28 485

Pitkäkaulainen kulmahiomakone LHW



Teräksen, ei-rautametallien, lasin, keramiikan, puun ja muovin työstöön. Leikkaukseen, hiontaan, hienohiontaan, kiillotukseen, viimeistelykiillotukseen ja puun muotoiluun. Sitkeä, hiljainen ja pitkäikäinen tasapainotettu DC-erikoismoottori. Koneisto asennettu stabiiliin painevalumiiniseen runkoon. Perusrunko lasikuituvahvisteista polyamidia. Varusteena alumiinioksidilaikka (K60), lamellilaikka (K100) ja katkaisulaikka (kangasvahvisteinen). Hyvä näköinen ja kestävä muovinen säilytyskotelo.

Tekniset tiedot:

230 V, 100 W, 15.000 1/min. Laikat Ø 50 mm, aukko 10 mm. Pituus 270 mm. Paino 550 g. Jälkikäyntiaika alle 1 sekuntia. Suojaeris-tys: luokka 2.

NRO 28 547

Tarvikkeet LHW- ja LHW/A-laitteisiin



Kumituki

Alumiinioksidilaikkojen ja hiontahuovan kiinnityksen tarranauha. Ø 50 mm.

NRO 28 548

1 kpl.



Alumiinioksidilaikat

Takana tarrapinta. Suorien ja ulospäin kaarevien pintojen työstöön. Ø 50 mm.

NRO 28 549 Karkeus 80 12 kpl.

NRO 28 550 Karkeus 150 12 kpl.



Hiontahuopa L

Takana tarrapinta. Teräksen, jaloteräksen ja ei-rautametallien puhdistukseen, himmennykseen ja hiontaan. Soveltuu myös värjäytymien poistoon. Ø 50 mm.

NRO 28 554 keskikarkea 5 kpl.

NRO 28 555 hieno 5 kpl.



Alumiinioksidilaikka

Metallien ja ei-rautametallien rouhintaan, hiontaan, teroitukseen ja ruosteenpoistoon Ø 50 mm.

NRO 28 585

Karkeus 60



Piikarbidilaikat

Erittäin kovien materiaalien, esim. kiven, lasin ja keramiikan sekä myös karkaistun teräksen työstöön Ø 50 mm.

NRO 28 587

Karkeus 60



Lamellilaikka, korundia

Adusoidun valuraudan, harmaavaluraudan, jaloteräksen, teräksen, ei-rautametallin, puun ja muovin hiontaan ja tasoitukseen. Hyvä materiaalinpoistokyky. Ø 50 mm.

NRO 28 590

Karkeus 100



Korundisidosteinen katkaisulaikka

Tukikangas, 50 x 1 x 10 mm. Teräksen, ei-rautametallien, muovin ja puun leikkaukseen Ø 50 mm.

NRO 28 155

5 kpl.

Kovametallinen raspilaikka LHW-malliin



Puun, muovin ja lasikuidun muotoiluun, puhdistukseen ja silotukseen. Kevyt-käyttöinen ja tarkka ohjaus. Ø 50 mm. Ei metallin työstöön!

NRO 29 050



Säilytyskotelo korkealuokkaista polypropeenia. Tyylikäs muotoilu, vankka ja riittävän tilava, jotta voit laittaa työn päättyessä koneen koteloon ilman hankalaa sovitelua. Sisältö näkyy ulkopintaan kiinnitetystä etiketistä.



Nauhahiomakone BS/E

230 VOLT



Pienten aukkojen koverukseen, muotojen, pintojen, pyöristysten viimeistelyyn, urien hiontaan, tarkkuusosien purseenpoistoon ja viistoamiseen. Painevalettua alumiinista valmistettu rungon etuosa

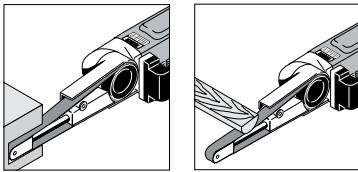

ja tarkka kuulalaakerointi antavat työstöön vakautta. Perusrunko on lasikuituvahvisteista polyamidia. Väkipahva, hiljainen ja pitkäikäinen tasapainotettu DC-erikoismoottori. Portaaton pyörimisnopeuden säätö (täysaaltoelektronikka).

Hiontavarren kääntö 60° painikkeen painalluksella. Pölynpoistoliitäntä pölynimuriin mahdollistaa puhtaan työympäristön. Varusteena 4 hiomanauhaa (2 kpl karkeus 80, 2 kpl karkeus 180). Säilytys kestävässä muovikotelossa, kotelon kuvaus edellisellä sivulla.

Hiontavarsi kääntyy 60°, sekä BS/E ja BS/A (sivu 3).



Tekniset tiedot:

230 V, 80 W. Hiomanauha 10 x 330 mm (hiontapinta 10 x 110 mm). Hiomanopeus 225 – 450 m/min. Pituus 350 mm. Paino 650 g. Suojaeristys: luokka 2.

NRO 28 536

Nauhat BS/E ja BS/A



Alumiinioksida, vahva tukikudos. Metallin, ei-metallin, puun ja muovin tehokkaaseen hiontaan. 10 x 330 mm.

NRO 28 583	Karkeus 80	5 kpl.
NRO 28 582	Karkeus 120	5 kpl.
NRO 28 581	Karkeus 180	5 kpl.

Muuten kuten edellä, materiaalina piikarbidi, lasin ja keramiikan hiontaan ja purseenpoistoon. Soveltuu myös messingin, teräksen ja harmaavalun hiontaan.

NRO 28 579	Karkeus 180	5 kpl.
-------------------	-------------	--------

Super-pistosaha STS/E

230 VOLT



Tarkkuutta ja tehokkuutta:

Työpää asennettu painevalurakenteiseen runko-osaan. Perusrunko lasikuituvahvisteista polyamidia. Sitkeä, hiljainen ja pitkäikäinen tasapainotettu DC-erikoismoottori. Portaaton pyörimisnopeuden säätö (täysaaltoelektronikka). Jalustassa ohjainvaste (kalistettavissa 45°). Soveltuu jopa 12 mm paksun puun, 5 mm paksun piirilevyn ja 3 mm paksun ei-rautametallien kaarevaan sahaukseen. Varusteena 4 Super cut-sahanterää, joissa erilainen hammastus puulle, muoville ja metallille. Säilytys kulutusta kestävässä muovikotelossa, kuvaus edellisellä sivulla.

Tekniset tiedot:

230 V, 80 W. 2.000 – 4.500 sahausliikettä/min. Paino 700 g. Suojaeristys: luokka 2.

NRO 28 530

Huom.:

Pistosahamalli STS 12/E, 12 V esitellään sivulla 18.

Erikoisteräksestä valmistetut pistosahanterät

Hiottu ja haritettu hammastus (hammasjako 1,5 mm). Kaikenlaisen puun, lasikuitulevyn ja pehmeän muovin sahaukseen. Sopii malleihin STS/E ja STS 12/E.

NRO 28 054 2 kpl.



Pikateräksestä valmistetut pistosahanterät

Hiottu ja aaltomainen hammastus (hammasjako 1,06 mm). Teräksen, eirautametallien, lujitemuovin, puristemuovien, kangaslaminaattien, pleksilasin ja eristemateriaalien sahaukseen. Sopii malleihin STS/E ja STS 12/E.

NRO 28 056 2 kpl.



Kolmiohiomakone OZI/E

230 VOLT



Oskilloivassa työliikkeessä ei esiinny värinää tai takaiskua. Myös katkaisulaikan käyttö mahdollista.

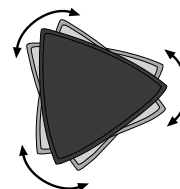

Pieni mutta tehokas: pintojen hiontaan erittäin ahtaissa paikoissa. Tarrakiinnitys mahdollistaa hiomalevyn pikavaihdon.

Oskilloiva työliike on vakaa ja laitteen monipuoliset lisävarusteet sopivat leikkaamiseen ja upotustyöstöön. Materiaalikohtainen hionta- nopeuden elektroninen säätö. Sitkeä, hiljainen ja pitkäikäinen tasapa- inotettu DC-erikoismoottori. Sinkkivalusta valmistettu työpään kotelo tekee laitteesta sopivasti etupainoisen ja takaa liikkuvien osien tarkat ja pysyvät sovitteet. Perusrunko lasikuituvahvisteista polyamidia. Mukana myös 10 kpl 80, 150 ja 240 karkeuden hiomalevyjä sekä HSS-upotusterä (leveys 14 mm) tarkkojen nelikulmaisten aukkojen sahaukseen. Leikkaa puuta, muovia ja alu- miinia. Laite toimitetaan korkealaatuises- sa muovilaukussa, jonka kuvaus oikealla.



Tekniset tiedot:

230 V 80 W. Hionta-nopeus 5.000 – 12.000 1/min. Pituus 230 mm. Paino 550 g. Suojaeristys: luokka 2.

NRO 28 520

Hiomalevyt OZI/E-malleihin

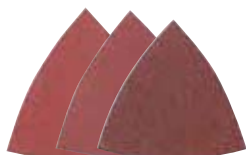

Erittäin kestävä ja sitkeä. Valmistettu alumiini- oksidista. Erikoistäyteaine estää nopean tukkeu- tumisen. Tukimateriaali vahvaa erikoispaperia, tarrakiinnitys.

NRO 28 891 Karkeus 80 25 kpl.

NRO 28 893 Karkeus 150 25 kpl.

NRO 28 895 Karkeus 240 25 kpl.

HSS-katkaisulaikka OZI/E

Leikkaa metallia, puuta, lujitemuovia, muovia, kipsiä ja monia muita materiaaleja. Laikan muotoilu mahdollistaa tarkan työstön kulmiin saakka.

NRO 28 900 Ø 65 mm, 160-hampainen



Timanttikatkaisulaikka OZI/E

Käytetään edellä kuvatun HSS-laikan tavoin. Marmorin, tiilen, rappauksen ja monien mui- den materiaalien leikkaukseen.

NRO 28 902 Ø 65 mm



HSS-upotusterät OZI/E

Tarkkojen eri mallisten aukkojen sahaukseen. Luukkujen ja ikkunoiden aukkojen tekemiseen. Leikkaa puuta, vaneria, muovia ja alumiinia. Maks. upotussyvyys 16 mm.

NRO 28 897 Sahanterän leveys 8 mm

NRO 28 898 Sahanterän leveys 14 mm



HSS-upotusterien käyttö tarkkojen nelikulmaisten aukkojen sahauksessa, terien leveydet 8 ja 14 mm.



OZI/E leikkaa siellä, missä pyörivä sahanteriä ei ole käytettävissä (käytössä HSS-katkaisulaikka).



Nauhahiomakone BBS/S.

230 VOLT





Täydellisen pinnan viimeistelyyn. Kompakti hiomasylinteri 50 x 30 mm ja painevalumiinirunko. Valmistettu Euroopassa.

Kiillotus- ja satinointikone WAS/E

UUSI

230
VOLT



Teräksen, ei-rautametallien ja ruostumattomien teräspintojen hiontaan ja viimeistelyyn.

Hiontaan, harjaamiseen, satini viimeistelyyn, mutta myös puhdistukseen. Kompakti hiomasylinteri (Ø 50 x 30 mm). Tasapainotettu DC-erikoismoottori, materiaalikohtainen hiontaopeuden säätö ja vakionopeudet myös voimakkaassa kosketuksessa. Työpää valmistettu painevalusta alumiinista, runko lasikuituvahvisteista polyamidia. Satiini viimeistelysylinteri „Medium“ ja hiomasylinterit K 120 ja K 240. Korkealaatuisessa kotelossa, kuten kuvattu alla.

Tekniset tiedot:

230 V. 100 W. Kierronopeus 800 – 2800 1/min. Pituus 270 mm. Paino 900 g. Suojaeristysluokka 2.

NRO 28 560

Erittäin kestävä ja sitkeä. Valmistettu alumiinioksidista. Erikoistäyteaine estää nopean tukkeutumisen. Tukimateriaali vahvaa erikoispaperia, tarrakiinnitys.



Satiini viimeistelyrulla (fleece) WAS/E- ja WAS/A-malleille

Metallin, ei-rautametallin ja erityisesti ruostumattoman teräksen puhdistukseen, matta- ja satini viimeistelyyn. Ø 50 mm, leveys 30 mm.



NRO 28 565 medium 2 kpl.

Sylinterihiomalaikka WAS/E- ja WAS/A-malleille



Puhdistukseen, hiontaan ja ylimääräisen aineen poistamiseen tasaiselta pinnalta. Korundilaikat ovat joustavia ja mukautuvat hiottavan kappalemuodon mukaan. Ø 50 mm, leveys 30 mm.

NRO 28 561 Karkeus 80 2 kpl.

NRO 28 562 Karkeus 120 2 kpl.

NRO 28 563 Karkeus 240 2 kpl.

Kompakti ja kevyt kone, jossa on hämmästyttävän tehokas materiaalinpoisto!

Väkivahva hiljainen ja pitkäikäinen DC-erikoismoottori.

Vasemmalle sivulle linjattu hiomanauha mahdollistaa pintojen hionnan kulmiin saakka. Rullien hienosäätö estää virheelliset sivutaisliikkeet. Nauhassa jousitoiminen kiinnitys ja nopea vaihto ilman työkaluja. Runko lasikuituvahvisteista polyamidia. Varusteena ruuvipuristin ja 5 hiomanauhaa K 150 ja K 240. Kätevässä säilytyskotelossa.

Tekniset tiedot:

230 V 150 W. Hiomanauha 40 x 260 mm, Hiontapinta 60 x 40. Nauhan nopeus 160 m/min. Pituus 175 mm. Paino 700 g. Suojaeristys: luokka 2.

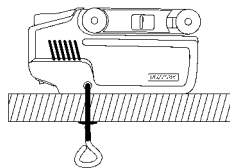

Hiomanauhat, alumiinioksidia

Kestävä tukimateriaali. Metallin, ei-rautametallin, puun ja muovin hiontaan. 40 x 260 mm.



NRO 28 922 Karkeus 80 5 kpl.

NRO 28 924 Karkeus 150 5 kpl.

NRO 28 928 Karkeus 240 5 kpl.

NRO 28 526

Kaiverrustalta MSG



Varusteisiin kuuluu 3 japanilaista bi-metallitaltta (käsini hiontuja).

Kaikenlaisen puun leikkaamiseen. Huonekalujen kunnostukseen ja käsittelyyn. Antiikkiesineiden entisöintiin. Linoleumileikkaukseen ja tarkkuutta vaativaan maalinpoistoon.

Laite työstää myös kipsiä. Käyttölaite: hiljainen ja pitkäikäinen tasapainotettu DC-erikoismootori. Työpään runko painevalualumiinia. Perusrunko lasikuituvahvisteista polyamidia. Toimitusvarusteisiin kuuluu 3 korkealaatuista japanilaista bi-metallitaltta (U-taltoa, V-taltoa ja suora taltoa). Toimitus kulutusta kestävässä muovikotelossa.

Tekniset tiedot:

230 V, 50 W. 11.000 työliikettä/min. Pituus 230 mm. Paino 680 g. Suojaristys: luokka 2.

NRO 28 644

MSG-laitteen vaihtotaltat

Huippulaatuista bi-metallia (valmistettu Japanissa). Perusteräs on yhdistetty erittäin kovaan volframiteräkseen. Taltojen kärjet on hiottu yksitellen käsityönä. V-mallinen iso ja pieni, pyörästetty, laakataltoissa suorat ja pyöreät kulmat.



NRO 28 572

Muotoiltu hiomakivi

Profiilit edellä mainittujen talttamuotojen teroitukseen. Veitsenterävä teroitustulos.

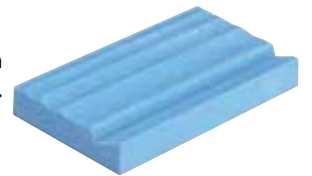

NRO 28 578 100 x 63 x 15 mm

Huomautus:

Volframkarbidista valmistettu raspilaikka soveltuu erinomaisesti puun käsittelyyn, esim. pitkäkaulaisten LHW tai LHW/A kulmahiomalaitteen kanssa. Esittely sivu 8.



Tässä esitellyt laitteet toimitetaan uudessa muovisessa säilytyskotelossa. Kotelo on vankkarakenteinen ja riittävän iso, jotta työkalut voidaan sijoitella työn päätteeksi siihen nopeasti ja helposti. Sisältö näkyy ulkopintaan kiinnitetystä tarrassa.





Portaaton elektroninen nopeuden säätö mahdollistaa alhaiset nopeudet ja vakionopeudet myös voimakkaassa kosketuksessa. Valmistettu Euroopassa.

WP/E Kulmakiillotuslaite



Pakattuna säilytyskoteloon, jossa alkuperäinen runsas varustus on aina käyttövalmiina.

Viimeistely pinta myös tiukoissa paikoissa: Pinnan viimeistely, puhdistus, ruosteenpoisto, lakatun pinnan viimeistelys-laukset.

Tasapainotettu erikoismoottori, tehokas, hiljainen ja pitkäikäinen. Painevalu-alumiiniseen koteloon asennettu hiljainen planeettavaihteisto, portaattomasti säädettävä nopeus (täysaaltoelektronikkaa), alhaiset ja vakionopeudet myös voimakkaassa kosketuksessa.

Päärunko lasikuituvahvisteista POLYAMIDIA, osa-alueella pehmuste. Säilytys tyylikkäässä korkealaatuisesta polypropeenista valmistetussa kotelossa, jossa laite varusteineen on jatkuvasti käyttövalmiina. Laikka, jossa kuminen tukilevy sekä hakas- ja lenkkikiinnitys, kiillotussieni (keskikova), karitsanvillainen kiillotuslaikka, metallien ja ei-rautametallien kiillotushuopa (keskikova), 12 hiomalaikkaa K 2000, NIGRIN kiillotusemulsio (75 ml) ja mikrokuituliina.

Tekniset tiedot:

230 V. 100 W. 800 – 2.800 1/min Pituus 270 mm. Paino 720 g. Suojaeristys: luokka 2.

NRO 28 660

Varusteet kulmakiillotuslaitteisiin WP/E ja WP/A.

Yhteensopiva alkuperäiseen tukilevyyn (Ø 50 mm). Nopea tarrakiinnitys.

Laikan kumituki



Käyttö kiillotussienen, karitsanvillaisen kiillotuslaikan, huopalaikan, hiomalaikkojen ja hiomakankaan kanssa.

Ø 50 mm.

NRO 28 548 1 kpl.

Kiillotushuopa, keskikova



Metallien kiillotukseen (esim. ruostumaton teräs, messinki ja kupari). Hakas- ja lenkkikiinnitys. Ø 50 mm.

NRO 28 666 2 kpl.

Karitsanvillainen kiillotuslaikka



Korkealaatuisesta, tiheästä karitsanvillasta naarmutuksenkestävien maalipintojen kiillotukseen.

Ø 50 mm.

NRO 28 664 2 kpl.

Kiillotussieni



Kiillotusemulsion levitys maalatuille ja metallipinnoille ja kiillotus. .

Ø 50 x 25 mm.

NRO 29 092 2 kpl.

NRO 29 094 2 kpl.

NRO 29 096 2 kpl.

pehmeä (musta)

medium (keltainen)

kova (valkoinen)

UUSI

Erikoishienot hiomalaikat



Piikarbidia. Maalipinnan viimeistelysilaukseen tai lakkauvirheiden korjaukseen. Ø 50 mm.

NO 28 667 12 kpl.

NO 28 668 12 kpl.

NO 28 670 12 kpl.

Karkeus 400

Karkeus 1,000

Karkeus 2,000

UUSI

Ammattilaissarja viimeistelyhiontaan ja -kiillotukseen. UUSI
Sisältää 80 mm jatkovarren ja 30 mm tukilevyn (tarrakiinnitys).

Korjauksiin ja töihin ahtaissa paikoissa, esimerkiksi moottoripyörät, vanteet, auton sisätilat ja moottoritilat. 80 mm jatkovarsi tavoittaa myös syvällä olevat ongelma-alueet. Jatkovarren ja 30 mm tukilevyn lisäksi, setti sisältää aaltoteräisiä hiontalevyjä kutakin 12 kpl. K 1.000 ja K 2.500 sekä kartiomaiset kiillotussienet kova, keskikova ja pehmeä.

NRO 29 070



MICROMOT 230/E



Poraukseen, jysintään, hiontaan, kiillotukseen, harjaukseen ja kaiverrukseen. Äärimmäisen solakka runko (lasikuituvahvisteista POLYAMIDIA) pehmustettu tarttumisalue mahdollistaa käsittelyn kahdella sormella (kynäote).

Tasapainotettu DC-erikoismoottori. Hiljainen ja erittäin pitkäikäinen. Max. nopeus 22.000 1/min on täysaaltoelektronikalla portaattomasti alennettavissa nopeuteen 6.000 1/min. Jolloin lähes sama vääntövoima on käytettävissä myös alhaisilla nopeuksilla. Tämä on erityisen tärkeää mikrotason porauksessa, harjauksessa ja kiillotuksessa. Hiottu, kuulalaakerille asennettu kara. Korkealaatuiset MICROMOT teräsistukat kiinnittävät myös kaikkein pienimmät karat tarkasti. Terät

eivät hakkaa eivätkä tärise. Kara lukitaan ennen työkalun vaihtoa painikkeella. Kiinnitys poratelineisiin ja vaakajalustoihin 20 mm MICROMOT standardi-istukoilla, sisältäen teräsistukat: 1 kpl kokoja 1 – 1,5 – 2 – 2,4 – 3 ja 3,2 mm.

Tekniset tiedot:

230 V. 80 W. 6.000 – 22.000 1/min.
Paino 270 g. Suojaeristys: luokka 2.



NRO 28 440

Jysintäteline OFV

20 mm vakiokaulurilla varustetuille MICROMOT-yksiköille. Loveamiseen sekä uurteiden ja reunojen hiomiseen.

Rajoittimen käytöstä riippumaton (enimmäiskoko 150 mm) laite on tarkoitettu pyörivään jysintään keskitappia (100 - 400 mm)

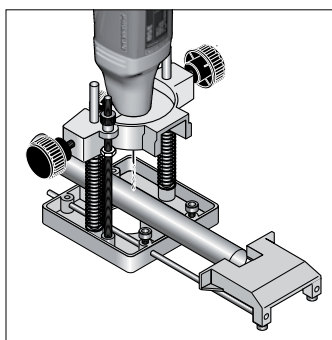

käyttäen tai vapaalla kädellä. Valmistettu painevaletusta alumiinista ja viimeistelty hiottulla laakeripinnalla. Säädettävä syvyyden hallinta ja iskun esivalinta. Soveltuu myös erinomaisesti pyöreiden osien porausohjaukseen ohjainlevyn prisman ansiosta.

NRO 28 566

Esitetty ammattilaistason IBS/E-pora/hiomakone ei kuulu toimitukseen.



Huom:
HSS-erikoisterät puuntyöstöön löytyvät sivulta 35.

MICRO-leikkuri MIC

Puun, muovien, lasikuituvahvisteisen muovin, paperin, pahvin, kalvon ja vastaavien materiaalien leikkaukseen. Leikkuuleveys 0,5 mm.

Kotelo on valmistettu lasikuituvahvistetusta POLYAMIDISTA. Hammasyörästä on karkaistua terästä. MIC voidaan upottaa työkappaleen pintaan (esim. leikattaessa). Teräsuojus nousee automaattisesti leikkauksen aikana ylös. Ruuvimeisseli terän vaihtoa varten kuuluu toimitukseen. Teränvaihto ruuvitalttaa apuna käyttäen.

Tekniset tiedot:

230 V. 40 W. 20.000 1/min. Max. leikkuusyvyyys 4 mm. Leikkausraon leveys 0.5 mm. Paino n. 300 g. Suojaeristys: luokka 2.

NRO 28 650

Vaihtoterä MICRO MIC- leikkuriin



Valmistettu jousiteräksestä (kovuus 55 HRC). Hiottu hammastus. 23 x 0,3 mm, keskiöreikä 2,6 mm.

NRO 28 652

Timanttipinnoitettu laikka MICRO MIC-leikkuriin



Jäähdytysaukot: Posliinin, keramiikan, muovien, lasikuituvahvisteisen muovin ja PC-korttien leikkaukseen.

23 x 0,6 mm. Keskiäukko 2,6 mm.

NRO 28 654



Työtilan kompakti imuri CW-matic

Näppärä ratkaisu työalueen puhtaanapitoon: suora sähkötyökalujen liitäntä 25 – 2.000 W välillä. Imuri toimii työkalon toiminnan ajan ja jatkaa käyntiä 5 sekuntia työkalon pysäytyksen jälkeen.

Tasainen käynti ja voimakas imuteho. Käsin puhdistettava tai pestävä laskossuodatin. Lisäksi laitteessa on hienojakoisen pölyn paperisuodatin (ei toiminnan kannalta välttämätön). Irrotettava kansi ja moottoriyksikkö helpottaa ja nopeuttaa säiliön tyhjentämistä. Puhallustoiminto imuletkun liitäntäpaikkaa muuttamalla. Soveltuu myös nesteiden imuriksi. Varusteina 3,5 m pitkä imuletku, 2-osainen alumiininen imuputki (98 cm), lattiasuulake, harjasuulake, rakosuulake ja imurin liitin PROXXON-koneiden purunpoiston standardiliitäntään. Lisäksi pidike, jolla imuletku kiinnitetään käyttökohteeseen (kuvaus vasemmalla). Toimitusvarusteena 6 pölypussia.

Tekniset tiedot:

230 V 1.100 W. 25 – 2.000 W:n sähkötyökaluille. Säiliön tilavuus 18 l. Sähkökaapelin pituus 5 m.

NRO 27 490



Pöypussi CW-matic imurille.

Lisäsuodattimena. Poistettava ennen laitteen käyttöä märkäimurina.

NRO 27 494 5 kpl.



Laskossuodatin CW-matic imuriin

Valmistusaine polypropeeni. Kuivapuhdistus tai vesipesu mahdollinen.

NRO 27 492 1 kpl.



Toimitukseen kuuluvan suulakkeen kätevä pidin:

Imurin letkun kiinnitystuki: pitimen 20 mm liitinkappale työnnetään UHZ-yleistelineeseen (sivulta 22) tai kieleke kiinnitetään puristinleukoihin.



Uusi MICROMOT 60. Neljännen sukupolven työkalu kokeiltu ja testattu yli miljoona kertaa. Valmistettu Euroopassa. Korkealaatuiset teräksiset kiristysistukat.

12
VOLT



- Poraukseen, jysintään, hiontaan, kiillotukseen, harjaukseen, leikkaukseen ja kaiverrukseen. Teräksen, jalometallien, lasin, keramiikan, muovin ja mineraalien työstöön.
- Pienjännite mahdollistaa jäähdytysnesteen käytön (märkähionta ja -leikkaus).

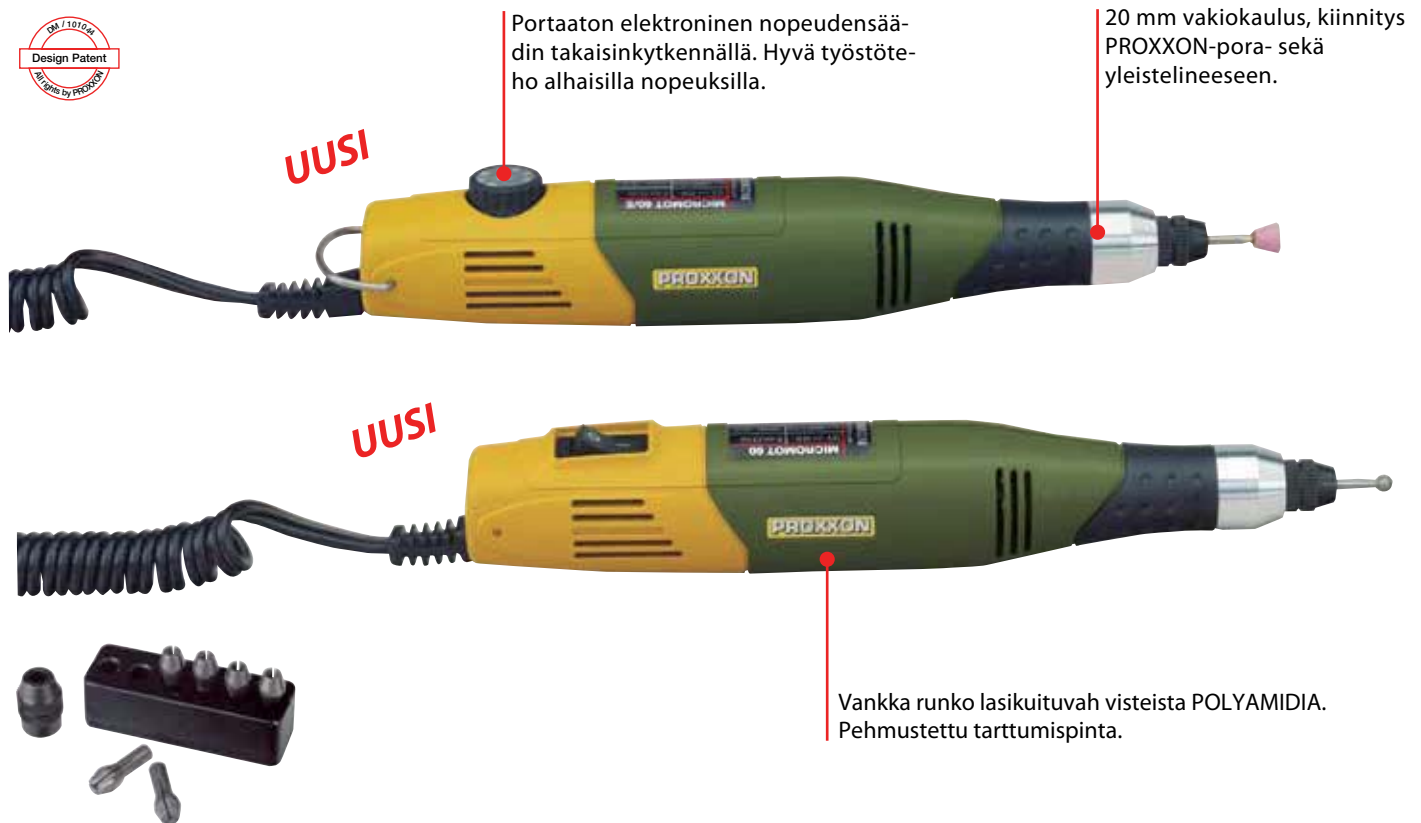

Läpimitaltaan vain 35 mm ja paino (230 g), ylivoimaisen kätevä käytössä. Tasapainotettu moottori, hiottu kara ja tukilaakeri mahdollistavat hiljaisen ja miellyttävän käyntiäänien. Työkalujen tarkka kiinnitys korkealaatuisilla MICROMOT-teräsistukoilla, ilman värinää ja hakkausta.

Pora- ja jysinkone MICROMOT 60/E

Portaaton elektroninen nopeudensäädin ja hyvä työstöteho alhaisilla nopeuksilla. Mukana on kuusi teräksistä MICROMOT-kiristysistukkaa (1 – 1,5 – 2 – 2,4 – 3 ja 3,2 mm).

Tekniset tiedot:

Tasajännite 12 – 18 V. 40 W. 5.000 – 20.000 1/min. Pituus 220 mm. Paino 230 g.

NRO 28 510

Käsi käyttöisten MICROMOT-työkalujen suojalaite, 20 mm-n sovite.

Käytettävissä sahaterien, katkaisulaikkojen, jysinterien, hiomatyökalujen, teräsharjojen ja kiillotustyökalujen suojuksena. Työkalun max. läpimitta 22 mm. Helppo asentaa.

NRO 28 944



Pora- ja jysinkone MICROMOT 60

Ilman elektronista nopeudensäätöä (nopeutena 20.000 1/min). Muut tekniset ominaisuudet ja malli kuten edellä kuvatussa MICROMOT 60/E-laitteessa.

NRO 28 500

Karkaisu antaa MICROMOT-kiinnitysistukoille pitkäkestoista kiinnitysvoimaa ja taattua toimintatarkkuutta **1** (tähän eivät karkaisemattomat nelileukaiset istukat eivätkä messinkiset tai alumiiniset kolmieleukaiset istukat pysty).

Kolmieleukaisen istukan **2** valmistus on huomattavasti hankalampaa, mutta sillä saadaan aikaan erittäin tiukkaotteinen kiinnitys **3**. Tämä on ensiarvoisen tärkeää läpimitaltaan pienten teräkselien kiinnityksessä. Ks. myös s. 24!



Huomautus:

MICROMOT 60-laitteiden käyttämiseen tarvitaan verkkolaite. Suosittelemme PROXXON-verkkolaitetta NG 2 (Katso sivu 21).

MICROMOT jatkojohto 300 cm



Kaikkiin 12 V koneisiin. Pistorasiasia ja vain oikein päin sopeva pistoke.

NRO 28 992

Jalkakytin FS

Jättää molemmat kädet vapaiksi työhön.



Kaikkiin Euro-pistokkeella (suojausluokka 2) varustettuihin tehoiltaan max. 500 W laitteisiin. Soveltuu myös pöytäkoneisiin. Runko lasikuituvahvisteista polyamidia. 250 cm pitkä liitosjohto 230 V verkkovirtaan. 12 V jännitteen laitteiden jalkakytin liitetään verkkolaitteeseen.

NRO 28 700

MICROMOT 60/EF

UUSI

12 VOLT

Pikakiristysistukka 0,3 - 3,2 mm. Erittäin käyttökelpoinen erityisesti porauksissa, joissa käytetään erikokoisia HSS-poranteriä.

MICROMOT-varusteiden kiinnitys 20 mm soviteella.

Vankka runko lasikuituvahvisteista polyamidia. Miellyttäväksi pehmustettu tarttumisalue.



Kapea, kevyt ja kätevä.

Pikakiristysistukka ja elektroninen pyörimisnopeuden säätö, takaisinkytkentä (hyvä työstöteho alhaisilla nopeuksilla) Tasapainotettu sitkeä, hiljainen ja pitkäikäinen DC-erikoismoottori. Käyttö edellyttää verkkolaitetta. Muut tekniset tiedot ja muotoilu kuten vasemmalla mainittu MICROMOT 60/E

NRO 28 512

Pienoismallirakennus- ja kaiverrussarja. Sisältää pora- ja jyrsinlaitteen MICROMOT 60/E, verkkolaite ja 34 hammashoitotasoista työkalua.

Pora- ja jyrsinlaite MICROMOT 60/E (kuvaus vasemmalla) Lisäksi 34 teollisuuskäytön ja hammashoitotasoista työkalua:

1 timanttihiomapuikko, 1 hienojyrsin, 1 mikropora 0,5 ja 1 mm, 1 messinkiharja, 4 alumiinioksidipuikkoa (lieriö, pallo, pyörö ja kartio), 1 katkaisulaikka, 2 piikarbiidi- ja alumiinioksidilaikkaa, 20 katkaisulaikkaa ja 1 työkaluakseli. Lisäksi 6 teräksistä MICROMOT- kiristysistukkaa 1 - 3,2 mm (kuvaus sivulla 6). Verkkolaite 230 V liitäntään (antoteho 12 V/ 1 A).

NRO 28 515



UUSI



Laite ja 34 työkalua on pakattu korkealaatuisen ja hyvännäköisen muovikoteloon.

Hienohiomapora FBS 12/EF

Tarkkuutta vaativaan poraukseen, jyrshintään, hiontaan, harjaukseen, ruosteenpoistoon, kaiverrukseen, siselöintiin ja leikkaukseen.

Kiinnitysistukan aukeama 0,3 – 3,2 mm. Hioutusta teräksestä valmistettu kuulalaakeroitu tarkkuuskara. Kara lukittavissa työkalun vaihtoa varten painikkeen painalluksella. Karan pää on irrotettavissa, jolloin voidaan käyttää MICROMOT-kiristysistukoita (ks. sivu 6) Tehokas, hiljainen ja pitkäikäinen tasapainotettu DC-erikoismoottori. Portaaton nopeudensäätö, takaisinkytkentä (hyvä työstöteho alhaisilla nopeuksilla) Runko lasikuituvahvisteista polyamidia.

Tekniset tiedot:

Tasajännite 12 – 18 V. 100 W. Nopeus 3.000 – 15.000 1/min. Pituus 185 mm. Paino 450 g.

NRO 28 462

Huom:

Työkalujen FBS 12/EF ja STS 12/E käytön yhteydessä suosittelemme vähintään 2 A:n teholuokituksella varustettujen MICROMOT-verkkovirtasovittimien käyttöä (katso sivu 21).



Pistosaha STS 12/E



Erinomainen työkalu jopa 10 mm paksun puun, 3 mm paksun piirilevyn ja 2,5 mm paksun ei-rautametallin kaarevaan sahaukseen.

Varustettu tehokkaalla DC-erikoismoottorilla. Portaaton pyörimisnopeuden säätö palautteella. Kotelo on valmistettu lasikuituvahvistetusta POLYAMIDISTA. Varustettu erillisellä pallosovittimella kaartuvien pintojen parissa työskentelyä varten. Voidaan vaihtaa tavalliseen sahapöytään ruuvaamalla auki yksi ruuvi. Sisältää kaksi sahatërää (karkea ja hieno).

Katso tiedot vaihtoteristä sivulta 9.

Tekniset tiedot:

Tasajännite 12 – 18 V. Ottoteho max. 100 W. Iskunpituus 6 mm (nopeuden säätöalue 2.000 – 5.000 1/min). Pituus 180 mm Paino 480 g.

NRO 28 534

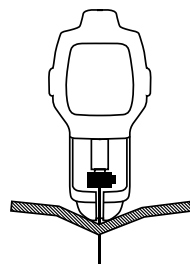

MICRO-ruuviväännin

Tarkkuustyökalu elektroniikan ammattilaisille, kameravalmistajille, kellosepille, korusepille, hienomekaniikoille ja pienoismallien rakentajille. Terät ovat erittäin kovia ja sitkeitä, valmistusaineena runsasseosteinen nikkelimolybdeeniteräs (SAE 8660). Terät kromattu, ruskeaksi kiillotettu kärki. Ergonominen kädensija korkealaatuista muovia (iskun- ja haponkestävä) Kierrettävä pää ja sormisyvennys.

- ⊖ Ura: 1 x 50, 2 x 50, 3 x 50
- ⊕ Ristiura: PH 000 x 50, PH 0 x 50, PH 1 x 50
- ⊗ TX: 5 x 50, 6 x 50, 8 x 50, 10 x 50, 15 x 50
- 6-kulmiot: 1,5 x 50, 2 x 50, 2,5 x 50, 3 x 50

NRO 28 148 15 kpl. telineessä

Huomautus:

Näiden ruuvivääntimien käytössä kannattaa unohtaa normaalien vääntimien vaatima raaka voima. Näiden kohdalla pätee herkkä tuntuma ja rauhallisuus. Kahvan ominaisuudet helpottavat käsityöskentelyä.

Käytännöllisessä muovitelineessä on oma paikka jokaiselle koolle. Voidaan käyttää pöytätelineenä tai kiinnittää seinälle.



Hiomakynä PS 13

Soveltuu erityisesti aukkojen, urien, lokeroiden ja ahtaiden kulmien hiontaan.

Lineaarinen hiontapinta (ei pyöri). Pitkäikäinen DC-erikoismoottori.



Runko lasikuituvahvisteista polyamidia. Laitteeseen kuuluu 4 suoraa ja kulmassa olevaa hiontatyökalua, joissa erimuotoiset hiontapinnat. Lisäksi 3 tarra-arkkia hiomapaperia, karkeudet 180, 240 ja 400. Arkkeihin on stanssattu 5 x 4 erilaista muotoa.

Tekniset tiedot:

Tasajännite 12 – 18 V. 8.000 liikettä/min (2,5 mm) Pituus 160 mm. Paino 130 g.



NRO 28 594

Huomautus:

Käyttö vaatii vähintään 1 A verkkolaitteen. Suosittelemme MICROMOT-verkkolaitteita NG 2/S, NG 2/E tai NG 5/E (ks. sivu 21).



Hiomapaperit PS 13-hiomakynään

Kolme tarra-arkkia, joissa 20 erimuotoista hiomapaperia. Piikarbidia.

NRO 28 822	Karkeus 180
NRO 28 824	Karkeus 240
NRO 28 826	Karkeus 400

MICRO-ruuviväännin MIS 1

Vääntömomentit välillä 0,35 – 2 Nm. Keinukytkin päälle/pois/taakse tekee laitteesta täydellisen kierteytykseen.

Pienikokoinen, kevyt ja helppokäyttöinen. Holkki helpottaa kaikkien terävarsien sopivuutta aina 6,5 mm kokoon asti (myös 1/4"-vakioterät). Kotelo on valmistettu lasikuituvahvistetusta polyamidista. Täydellinen setti toimitetaan 16 kromimolybdeeniteräksestä valmistetulla lisäosalla.

Tekniset tiedot:

Tasajännite 12 – 18 V. 50 W. Vääntömomentit 0,35 – 1 Nm (asennolla 6 liukukytkin ei ole toiminnassa ja vääntömomentti on n. 2 Nm) Pituus 200 mm. Paino 415 g. Käyttö vaatii verkkolaitteen. Suosittelemme MICROMOT-verkkolaitetta, jonka teho on vähintään 2 A.

NRO 28 690

Kuvan verkkolaite MICROMOT NG 5/E ei sisälly toimitusvarusteisiin.



- Ura: 0,3 x 1,5 / 0,35 x 2 / 0,4 x 2,5 mm
- + PH: koko 0 ja 1
- TX: T 6, T 8, T 10
- Sisäkuusikulmio: 3 – 3,5 – 4 – 4,5 – 5 mm
- Ulkokuusikulmio: 1,5 – 2 ja 2,5 mm

Huom:

Yhdessä BV 2000 -poralaitteen kanssa MIS 1 soveltuu erinomaisesti kierteytykseen (katso sivu 50!).

Täydellinen kaiverrussarja ja harjoittelulasi

Hiljaisella ja pitkäikäisellä DC-moottorilla toimiva kaiverrin GG 12.

Runko lasikuituvahvisteista polyamidia. Settiin kuuluu verkkolaite, harjoittelulasi, kaiverrusmaljeja ja ohjevihkonen sekä kaikki tarvittavat työkalut: 1 pallopäinen timanttipuikko, 1 ja 1,8 mm viiltoleikkaukseen ja viivoitukseen. 1 kartion- ja luodinmuotoinen hiontapuikko, piikakarbida, himmennykseen. 1 pallopäinen ja lieriönmuotoinen alumiinioksidipuikko hiontaan ja kaiverrukseen. Pyörievien työkalujen säilytysteline. Jokaisella osalla on oma paikkansa tyylikkäässä ja kestävässä muovikotelossa. Mukana verkkolaite 0,5 A.

Tekniset tiedot, GG 12:

Tasajännite 12 – 18 V. Pituus 145 mm. Paino 50 g (ilman johtoa).

NRO 28 635

Kaiverrin GG 12 erikseen

Sisältää 1 timanttipuikon (pallopää, 1,8 mm). Käyttö vaatii verkkolaitteen.

Suosittelomme MICROMOT verkkolaitteita NG 2/S tai NG 2/E.

NRO 28 592



Jokaisella osalla on oma paikkansa tyylikkäässä ja kestävässä muovikotelossa.

MICROMOT-taipuisa jatkoakseli, alumiininen kädensija. Valinnaisesti teräksinen kiristysistukka tai pikakiinnitin.



MICROMOT-taipuisa jatkoakseli 110/P

Kahdesta kohdasta kuulalaakeroitu, hiottu teräsakseli, kiinnitin MICROMOT-kiristysistukoille. Koneenpuolisessa päässä on kuulalaakerointi. Erittäin joustava sisäosa (ei kuumene tiukoissakaan mutkissa). Pituus 100 cm. Max. pyörimisnopeus 25.000 1/min. Toimitusvarustus sisältää 6 teräksistä kiristysistukkaa (1 – 1,5 – 2 – 3 ja 3,2 mm).

NRO 28 620

MICROMOT-taipuisa jatkoakseli 110/BF



Muut ominaisuudet kuten edellisessä, lisäksi pikakiinnittimet 0,3 – 3,2 mm. Kätevä työkalu teränvaren läpimittojen vaihdellessa.

NRO 28 622

MICROMOT-verkkolaite NG 2/E



Huomautus:

Käsi­käyt­tois­ten laitteiden ilmoitetut wattilukemat perustuvat normiin IEC-6045-1.

Lukemat ilmoittavat ylikuumentuneen moottorin virrankulutuksen (eivät tehoa) juuri ennen karan kiinnileikkautumista. Arvoja ei siis esiinny käytännössä ollenkaan tai hyvin lyhytaikaisesti. Suosittelemme verkkolaitteiden teho riittää kaikissa olosuhteissa.

Runko Norylia. Kuumuutta kestävä materiaali, jota käytetään yleisesti muuntajissa. Liitäntä MICROMOT-pistokkeelle (sopii vain oikein päin). Toimintatilan punainen merkkiledi. Suojattu ylikuormitukselta PTC-lämpösuojalla. Laite ei käynnisty jäähtymisen jälkeen automaattisesti, vaan pistoke on irrotettava hetkeksi verkkoliitimestä. Työkalujen säilytyskolot. Sivulla taittuva MICROMOT-laitteiden säilytysteline. Portaaton takaisinkytkennällä varustettu pyörintänopeuden säätö takaa työkohtaisesti sopivan pyörintänopeuden ja hyvän vääntömomentin alhaisilla nopeuksilla.

Tekniset tiedot:

230 V. Tuotto 2 A 16 voltin kuormittamattomalla ja 12 voltin käyttöjännitteellä. Paino 1.000 g. Suojaeristys: luokka 2.

NRO 28 707

MICROMOT-verkkolaite NG 2/S

Ilman elektronista pyörimisnopeuden säätöä. Muilta osin kuten NG 2/E.

NRO 28 706

MICROMOT-verkkolaite NG 5/E

Huipputehokas 5 A. Kompakti runko norylia. Kuumuutta kestävä materiaali, jota käytetään yleisesti muuntajissa.

Portaaton takaisinkytkennällä varustettu optimaalisen pyörimisnopeuden säätö ja hyvä vääntömomentti alhaisilla nopeuksilla. Kolme liitäntää MICROMOT-pistokkeille. Lisäksi yksi standardiliitäntä Ø 4 mm banaanipistokkeelle. Pääkatkaisin. Toimintatilan punainen merkkiledi. Suojattu ylikuormitukselta PTC-lämpösuojalla. Laite ei käynnisty jäähtymisen jälkeen automaattisesti, vaan pistoke on irrotettava hetkeksi verkkoliitimestä. Säilytyskolot työkaluille, joiden varsi on 2,35 ja 3 mm. Sivulla taittuva MICROMOT-laitteiden säilytysteline.

Tekniset tiedot:

230 V. Tuotto 4,5 A 16 voltin kuormittamattomalla ja 12 voltin käyttöjännitteellä. Paino 2.000 g. Suojaeristys: luokka 2.

NRO 28 704





MICROMOT-porateline MB 200

**Työpäässä on lohenpyrstöjohteet ja pää on kallistettavissa 90° (asteikko-
renkas käytettävissä). Viisteporauksiin ja monipuolisiin jyrsintoihin.**

Hammastankokäytöllä toimiva syöttö, palautusjousi. Sujuva ja herkkäliikkeen toiminta. Kätevä poraussyvyyden mitta-asteikko ja säädettävä rajoitinvaste (liikemitta max. 40 mm). 20 mm:n vakiokiinnitin MICROMOT-poraus- ja jyrsinlaitteille. Massiivinen, kovakromattu pylväs (280 x 20 mm) kitassyvyys 140 mm (pylvästä työkalan keskelle).

Tasojyrsitty pöytä (220 x 120 mm) säädettävä vaste ja asteikko. Poratut ja kier-
teitetty aukot MICRO-ristisyöttöpöydän KT 70 kiinnitykseen ja poratelineen
kiinnitysaukot. Paino 2,2 kg.

NRO 28 600

Huomautus:

Suunnittelijamme suosivat painevalumiinia, koska se tarkka, ruostumaton, suuntavakaa ja kestävä materiaali. Sovitteiden ja johteiden koneistuksessa käytetään uusimman tekniikan CNC-ohjattavia koneitamme (jyrsintä, sorvaus jne.). Kaikki tarkkuustyöstönä!

Koneruuvipuristin MS 4

Painevalettua sinkkiä.

Kolme koneistettua sivua. Ura TBM 220-pöytäporakoneen sekä MB 200-pora-
telineen säädettävälle vasteelle. Kiinnitysleuassa vaaka- ja pystysuuntaiset
V-urat. Kiinnitysleuan leveys 50 mm ja korkeus 10 mm.

Max. kiinnitysleveys 34 mm.

NRO 28 132

MICROMOT-laiteteline

MICROMOT-tarkkuustyökalojen kiinnitysteline,

jossa on metallinen toimintamekaniikka yhdistettynä ruuvipu-
ristimeen. Sopii erityisesti IBS/E, BS/E- hiomaporakoneen, pit-
käkaulainen kulmahiomakone LHW, kiillotus- ja satinoitinkone
WAS/E, WP/E kulmakiillotuslaite pitkä, super-pistosaha STS/E
ja OZI/E-kolmihiomakoneen kiinnitystelineeksi.
Runko lasikuituvahvistettua polyamidia.

NRO 28 410



Yleisteline UHZ

Kääntyy ja kiertyy pallonivelellä kaikkiin suuntiin.

20 mm:n sovite MICROMOT-pora- ja jyrsinlaitteille, kiinnitettäviä
laitteita ovat esim. FBS 240/E, FBS 12/EF,
IBS/E, LBS/E, MICROMOT 60, 60/E ja
60/EF. Valmistettu painevalettua
sinkistä. Nopea ja varma kiinnitys max.
60 mm paksuun pöytälevyyn.
Vaihtoehtoisesti kiinnitettävissä kah-
della ruuvilla kaikenlaisiin
työtasoihin.

NRO 28 610



MICRO-ristisyöttöpöytä KT 70

Runko kestävää alumiinia, karkaistu pinta. Välykset voidaan poistaa lohenvyrstöjohteita säätämällä.

Kolme pöydän mittaista T-uraa (MICROMOT-normin mukaan 12 x 6 x 5 mm) Aseteltava mittanauha helpottaa poikittaiskelkan aseointia. Säätö kahdella käsipyörällä, joissa nollattava asteikkorengas: 1 kierros = 1 mm syöttö, 1 viiva = 0,05 mm syöttö. Kuvassa näkyvät MB 200- ja TBM 220-malleihin sopivat kiinnityskäpälät ja kiinnittimet kuuluvat vakiovarusteisiin.

Muut tekniset tiedot:

Pöytä 200 x 70 mm. Sivusuuntainen säätö X 134 mm, syvyysuuntainen säätö Y 46 mm. Rakennekorkeus 43 mm.

NRO 27 100

Porrastetut kiinnityskäpälät. Terästä.

Kuuluvat KT 70-mallin toimitusvarusteisiin, mutta voidaan tilata myös erikseen. 2 porraskappaletta, 2 kiinnityskäpälää, kierrepultit, mutterit ja MICROMOT-normin mukaiset T-uraosat. Työkappaleiden max. paksuus 20 mm.

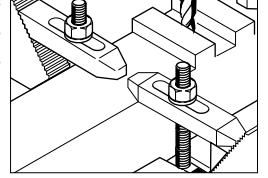

NRO 24 256

Huomautus:

MICRO KT 70-ristisyöttöpöytä on nyt myös saatavissa KT 70/CNC ready -valmisversiona (kaksi askelmoottoria akseleille X (poikittainen) ja Y (pitkittäinen)). Esittely sivulla 52.

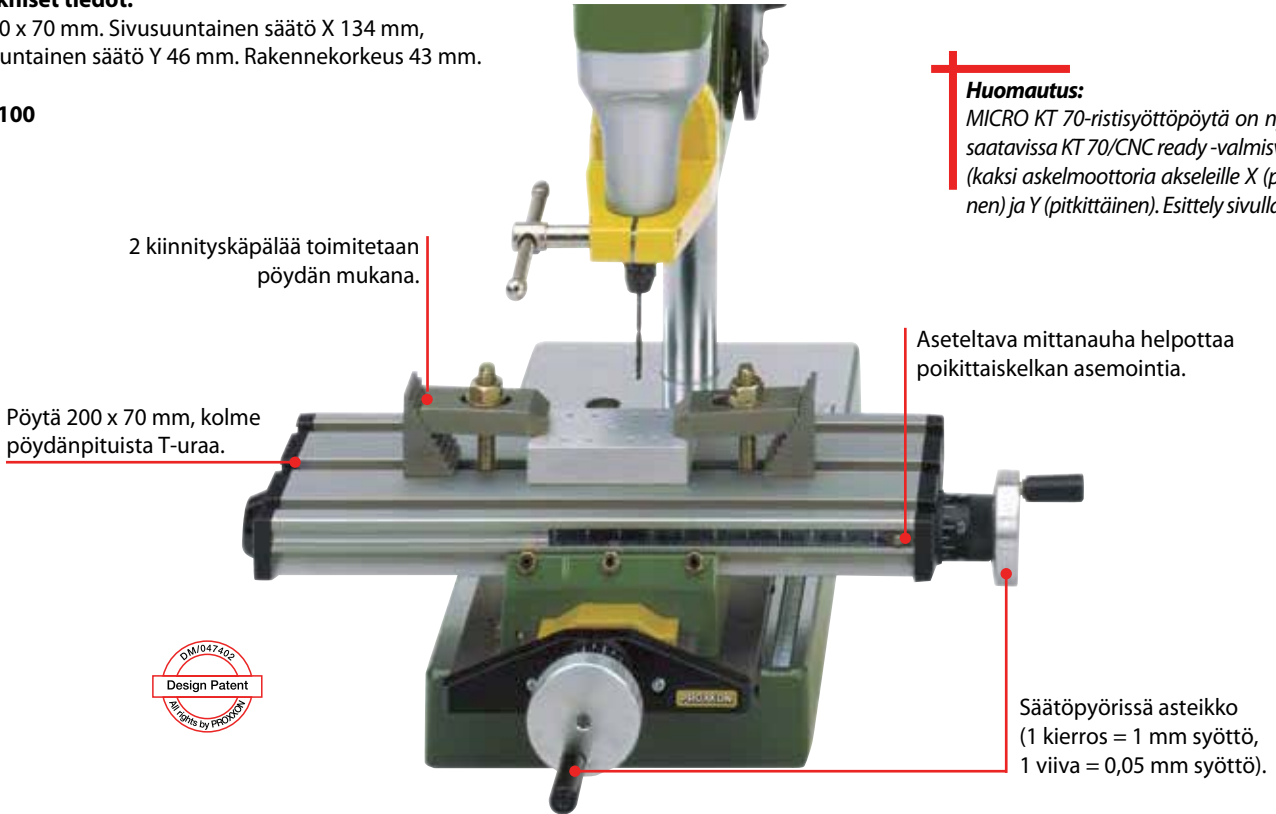

Hienomekaniikan ruuvipuristin FMZ

Kiinnitysruuvi sinkkivalua.

Nopea ja varma kiinnitys työpenkkeihin ja pöytälevyihin, joiden max. paksuus on 60 mm. Vaihtoehtoinen kiinnitys kahdella vakiomallisella ruuvilla mihin tahansa aluslevyyn. Kiertyy ja kääntyy lukittavalla pallonivelillä kaikkiin suuntiin (myös alas). 75 mm kiinnitysleuat, suojapinnoite herkästi vaurioituvia työkappaleita varten. Leukojen aukeama 70 mm. Paino 1,6 kg.

NRO 28 608

Hienomekaniikan ruuvipuristin FMS 75

Kuten edellä, kuitenkin ilman kiinnitysruuviä.

Vahva imukupijalusta mahdollistaa nopean asetuksen ja käytön kaikilla tasaisilla pinnoilla.

NRO 28 602



MICROMOT-poraus- ja jyrsintäjärjestelmien terät. Teollisuus- ja hammas

Volframi-vanadiinista valmistetut jyrsinpuikot

ei-rautame-
talleille
muoville
kipsille

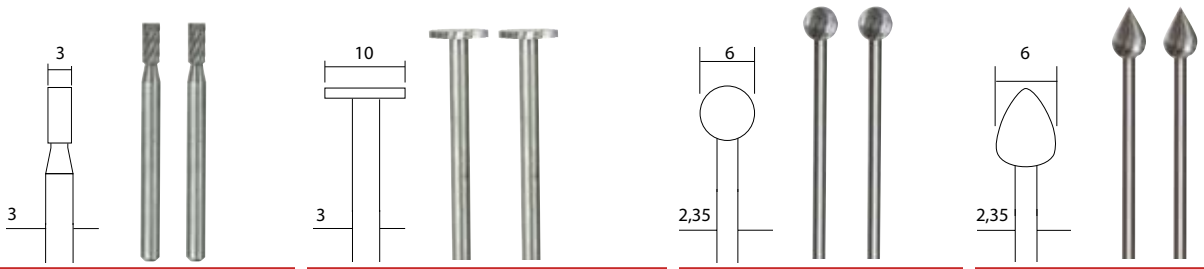

NO 28 722

2 kpl.

NO 28 727

2 kpl.

NO 28 725

2 kpl.

NO 28 724

2 kpl.

Volframi-vanadiiniteräksiset jyrsinpuikot. Korkealaatuinen volframi-vanadiiniesteräs. Toimiva ja stabiili rakenne. Varsi ja jyrsinosa valittavana kovuusasteella. Käytetään metallien, ei-rautametallien, jalometallien sekä muovin ja kipsin työstöön. Varren läpimitta 2,35 tai 3. Oikea työkalu koverrukseen, muo-

HSS-Poranterät

metallille
muoville
puulle

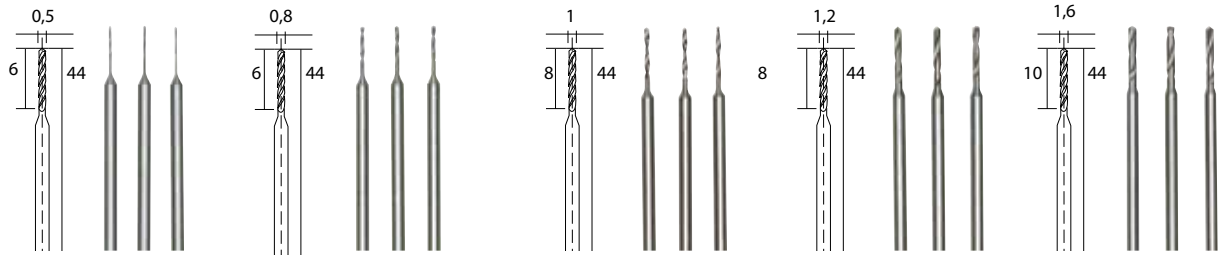

NO 28 864

3 kpl.

NO 28 852

3 kpl.

NO 28 854

3 kpl.

NO 28 856

3 kpl.

NO 28 858

3 kpl.

HSS- kierreporasarja. Korkealaatuista terästä. Toimiva ja stabiili rakenne. Terä ja varsi valmistettu yhdestä kappaleesta. Optimaalinen pyörintätarkkuus. Samanaikaisesti kova ja elastinen materiaali kestää pitkään käytössä. Metallin, ei-rautametallien, muovin, piirilevyjen, pehmeän ja kovan puun työstöön. Pyörimisnopeus: pehmeä materiaali n. 8.000 1/min, kova materiaali n. 3.000 1/min. Varren läpimitta 2,35.

Kovametalliset poran- ja jyrsinterät

teräkselle
lasille
piirilevyille

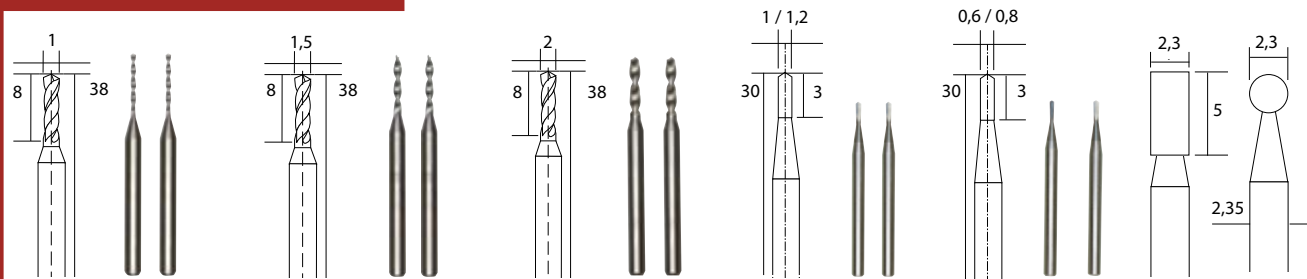

NO 28 324

2 kpl.

NO 28 326

2 kpl.

NO 28 328

2 kpl.

NO 28 320

2 kpl.

NO 28 321

2 kpl.

NO 28 750

2 kpl.

Mikro-kovametalliporanterät

Kulutusta kestävä kovametallia. Lasin, puoliljalokivien, posliinin, keramiikan, marmorin ja muiden kovien kivilaatujen työstämiseen. Kivilajit on jaettu kovuusluokkiin 1 – 10. Kiveä voidaan työstää kovuuteen 6 saakka, sitä kovemman kivilajin työstössä on käytettävä timanttityökaluja. Varren läpimitta 3. Optimaalinen leikkukulma on 6°.

Kovametallijyrsinterät.

Lujitemuovista tai Pertinax-materiaalista valmistettujen piirilevyjen poraukseen, jyrsintään ja leikkaukseen. Helmien ym. työstöön. Varren läpimitta 2,35.

Valmistettu kulut
Värinätön ja mittatarkkojen muovien ja erittäin kovan lasin työstöön. Suosittelemme MI-

Karkaisu antaa MICROMOT-kiinnitysistukoille pitkäkestoista kiinnitysvoimaa ja taattua toimintatarkkuutta ① (tähän eivät karkaisemattomat nelileukaiset istukat eivätkä messinkiset tai alumiiniset kolmileukaiset istukat pysty).

Kolmileukaisen istukan ② valmistus on huomattavasti hankalampaa, mutta sillä saadaan aikaan erittäin tiukkaotteinen kiinnitys ③. Tämä on ensiarvoisen tärkeää läpimitaltaan pienten teräkselien kiinnityksessä.



MICROMOT-kiristysistukat



3-leukaiset ja karkaistut. Koot 1 – 1,5 – 2 – 2,4 – 3 ja 3,2. Mukana kiristysmutteri ja säilytysteline. (Ks. myös vasemmalla oleva huomautus.)

NRO 28 940

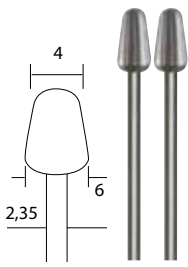

NO 28 723

2 kpl.

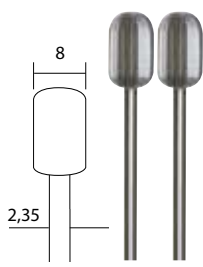

NO 28 726

2 kpl.

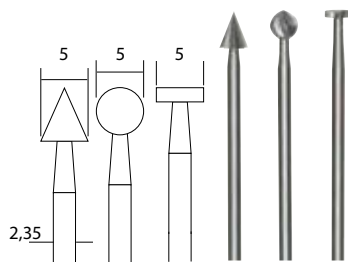

NO 28 720

3 kpl.

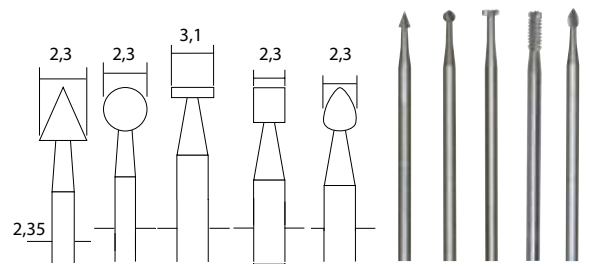

NO 28 710

5 kpl.

mistetty yhdestä kappaleesta. Tarkka hammastus ja optimaalinen pyörintätarkkuus sekä hyvä elastisuus. Soveltuu erityisen hyvin käsivaraiseen työstöön. Pehmeään uun, profilointiin ja uritukseen. Ks. alhaalla vasemmalla.

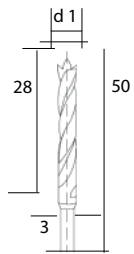

NO 28 876

6 kpl.

HSS spiraaliporasetti keskitystapilla säilytyslaatikossa, 6 kpl setti. Läpimitat 1,5 – 2 – 2,5 – 3 – 3,5 – 4. Puun ja muovin, myös ei-rautametallin, teräs- ja erikoisteräslevyn pisteentarkkaan poraukseen. Titaanipinnoite alentaa kitkaa ja pidentää käyttöikä. Varsi Ø 3.



Huomautus:

Tässä työkaluluokassa termi HSS tarkoittaa käytettyä poramateriaalia. Pika-nopeusteräs (HSS) on runsasseosteinen työkaluteräs, joka valmistusprosessi antaa sille äärimmäisen kulutuksen keston ja lisäksi terä säilyttää mittava-kautensa n. 600 °C lämpötilaan saakka. Teräksen työstössä on aina käytettävä tarkoitukseen sopivaa öljyä tai jäähdytysemulsiota. Alumiinin työstössä tulisi käyttää alkoholipitoista tai muuta tarkoitukseen sopivaa jäähdytysnestettä. Muovia ja puuta voidaan normaalisti työstää kuivatyöstönä.

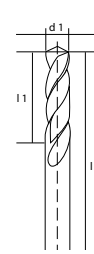

NO 28 874

10 kpl.

HSS kierreportat säilytyslaatikossa 10-osainen sarja. Kuten DIN 338 Ø 0,3 – 0,5 – 0,8 – 1 – 1,2 – 1,5 – 2 – 2,5 – 3 – 3,2. Ei-rautametallin, teräksen ja ruostumattoman teräksen poraukseen. Etiketein varustetussa taitettavassa ja pystyasentoisessa kasetissa. Kiinnittimeksi suositellaan 3-leukaista poraistukkaa (ks. alempana).



NO 28 752

3 kpl.

usta kestävästä, tiheästä ja hienorakeisesta kovametallista.

arkka jrsintä. Kanttaamisen välttämiseksi työkalut on kiinnitettävä erityisen huolellisesti. Teräksen, valuteräksen, ei-rautametallien, kiven materiaalien työstöön. Sopii hyvin teknisiin töihin, kuten piirikorttien kaivertamiseen ja rei'itykseen. Varsien läpimitta 3 tai 2,35. CROMOT-kiristysistukoiden käyttöä.

Istukka vai kiristysistukka?

Kiinnitystukan etuihin kuuluu nopea työkalunvaihto erilaisia terävarsien läpimittoja käytettäessä (esim. DIN 338 mukaisia HSS-poranteriä). Teknisen rakenteensa takia sillä on kuitenkin myös haittapuolensa kiristysistukoihin verrattuna: heikompi kiristysvoima ja pyörintätarkkuuden suuremmat toleranssit. Ehdotonta tarkkuutta vaativassa käytössä MICROMOT-kiristysistukat ovat paras vaihtoehto. Ks. myös vasemmalla oleva huomautus.

3-leukainen teräksinen poraistukka



Kaikkiin vastaavan kiinnitystavan MICROMOT-laitteisiin. Erityisen hyödyllinen erikokoisia poria käytettäessä. Aukeama 0,3 – 3,2.

NRO 28 941

Kovametallinen jrsinteräsarja

Kaksi kierreuraa ja lohennyrstöura (leikkaa keskiokohtaan) Mahdollistaa sisäänmenon poraamattomaan työkaluun. Harmaavalun, adusoidun valoksen, teräksen, valuteräksen, messingin, alumiinin ja lasin työstöön. Sopii myös joustavien materiaalien, kuten muovin ja hiilikuidun työstöön. Teräkoot: 1 – 2 ja 3. Karan läpimitta 3. Tilattavissa myös yksittäin (ks. edellä).



NRO 27 116

3 kpl.

Timantti-, puhdistus- ja kiillotustyökalut. Ammattikäytön laatua, myös

Timanttityökalut

lasille
keramiikalle
muoville

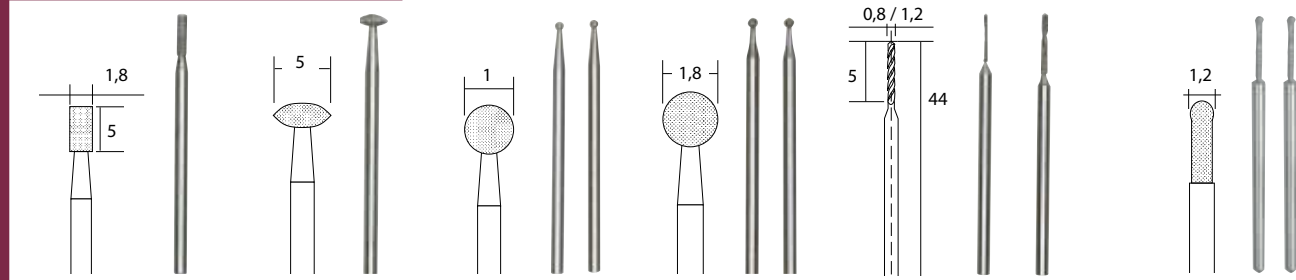

NO 28 240

NO 28 250

NO 28 212

NO 28 222

NO 28 255

NO 28 230

2 kpl.

2 kpl.

2 kpl.

2 kpl.

Timanttihiomapiukot. Tasainen timanttipitoisuus. Muotoiltu pää ja varsi ruostumatonta jaloterästä. Teräksen (myös kromi-kobolttiseosten), lasin, keramiikan, posliinin ja muovin hiontaan, kaiverrukseen ja siselöintiin. Varren läpimitta 2,35.

Timanttioranterä.

Reikien poraus jalokiviin, puolijalokiviin jne. Varren läpimitta 2,35.

Pyöristetyt tima
graniittityyppisen
min suositellaan

Puhdistusharjat

teräkselle
messingille
ruostumatto-
malle teräk-
selle

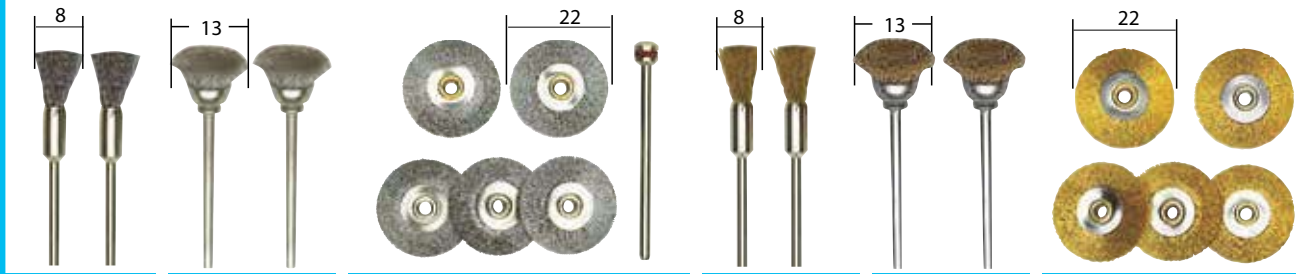

NO 28 951

NO 28 953

NO 28 952

NO 28 961

NO 28 963

NO 28 962

2 kpl.

2 kpl.

5 kpl.

2 kpl.

2 kpl.

5 kpl.

Teräksiset harjalaikat ja siveltimet Korkea laatu takaa tehokkaan materiaalinpoiston. Metallin, valuraudan, muovin, kiven ja puun puhdistukseen, ruosteenpoistoon, purseenpoistoon, himmennykseen, karhennukseen, reunanpyöritykseen jne. Varsi Ø 2,35.

Messinkiset harjalaikat ja siveltimet Soveltuvat erityisen hyvin messingin, messinkiseosten, kuparin, jalometallien, puolijalokivien, muovin ja puun työstöön, sekä elektroniikkaosien ja piirilevyjen puhdistukseen. Varsi Ø 2,35.

Kiillotusvälineet

kullalle
ruostumatto-
malle teräk-
selle
posliinille

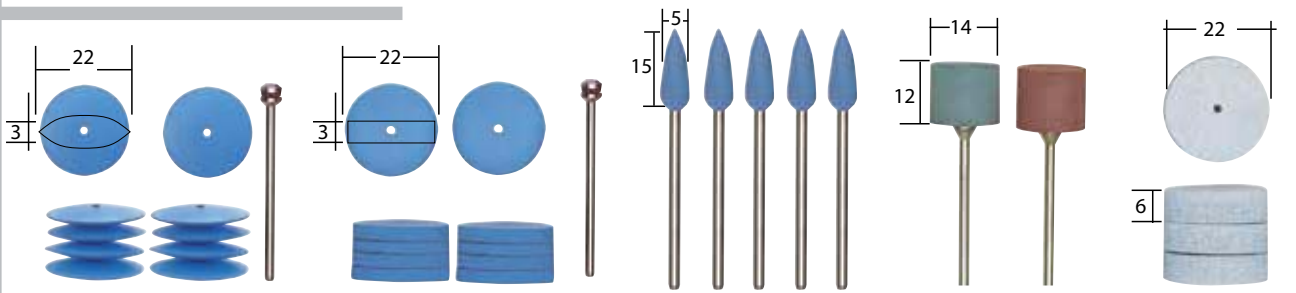

NO 28 293

NO 28 294

NO 28 288

NO 28 295

NO 28 296

10 kpl.

10 kpl.

5 kpl.

2 kpl.

4 kpl.

Elastiset silikonilaikat, linssin-pyörän- ja luodinmuotoiset

Pintojen kiillotukseen ja tasoitukseen. Jalometalleille, ei-rautamalleille, jaloteräkselle, lasille, posliinille, puulle, kumille ja muoville. Varsi Ø 2,35.

Elastiset laikat Kul-

lan, valkokullan ja hopean työstöön sekä muottien ja työkalujen viimeistelyyn. Varsi Ø 2,35.

Erytsikiillotuslaikat akryylipintojen tasoitamiseen ja leikkupintojen kiillotukseen.

Puun profiilijrsinteräsarja, 10-osainen



Yksi jokaista: Urajrsinterä Ø 3,2 – 4,3 ja 6,5, pyöristysjrsinterä Ø 6,4, V-urajrsinterä Ø 6,5, yhdistelmäjrsinterä 6,5/2,5, neljännespyöristysterä R 3,2, kyntteenjrsinterä 6,4, olakkeellinen reunanjrsinterä 5 mm, kulmajrsinterä 45°. Toimitetaan puulaatikossa. Puuntyöstön erikoisterät löytyvät sivulta 35.

NRO 29 020

Huomautus:

Volframkarbidista valmistettu raspilaikka soveltuu erinomaisesti puun jrsintään pitkäkaulaisen LHW ja LHW/A-kulmahiomakoneen lisävarusteena. Katso sivu 8.



korusepille ja teolliseen korujen valmistukseen!

Huomautus:
Mitat ilmoitetaan millimetreinä.

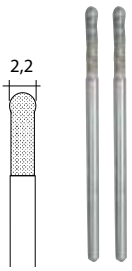

NO 28 232

2 kpl.

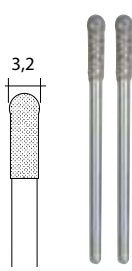

NO 28 234

2 kpl.



NO 28 840

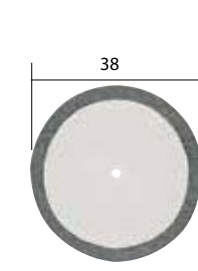

NO 28 842

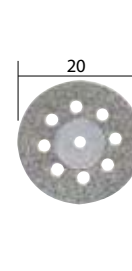

NO 28 844

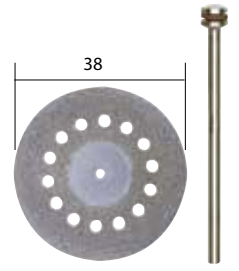

NO 28 846

nttipinnoitetut puikot lasin ja kiven työstöön Lasin ja jopa kiven poraukseen ja työstöön. Pyörimisnopeuksissa 2.000 1/ käytettäväksi jäähdystynestettä. Varsi Ø 2,35

Timanttikatkaisulaikka
Paksuus 0,6. Posliinin, keramiikan, lasikuitulevyn, muovin ja ei-rautametallien katkaisuun. Varsi Ø 2,35.

Timanttikatkaisulaikka, jäähdystysaukot
Oikealla mainittujen materiaalien katkaisuun, hiontaan ja purseenpoistoon. Jäähdystysaukot estävät laikan kuumentumista. Ei palamisjälkiä! Varsi Ø 2,35



NO 28 955

2 kpl.



NO 28 957

2 kpl.

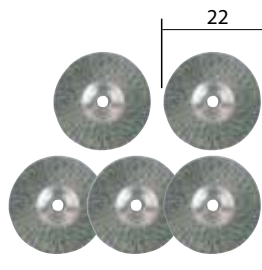

NO 28 956

5 kpl.

Huomautus:
Näitä harjoja tulee painaa kevyesti työstettävään pintaan ja työssä tulee käyttää suosituksen mukaista pyörimisnopeutta! Liian voimakasta puristuspainetta käytettäessä harjakset taipuvat liikaa ja oikeavat myöhemmin keskipakoisvoiman vaikutuksesta. Tämä voimakas taivutusrasitus nopeuttaa harjaksien kulumista. Ne saattavat myös murtua ja katketa!



NO 28 815

5 kpl.

Lisävarsi

Mitat 2,35 x 44.

Teräsharjat, kuppi- ja pyörölaikat Ruostumattoman teräksen puhdistukseen, harjaukseen ja viimeistelyyn. Poistavat kuonaa ja hilsettä ruostumattoman teräksen hitsausaumoista ja juotoskohdista. Käyttökohteina myös alumiini ja raskas ei-rauta-metalli. Varsi Ø 2,35.

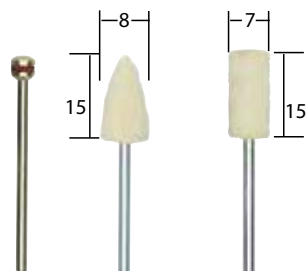

NO 28 801

2 kpl.

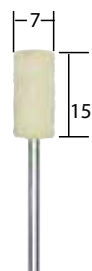

NO 28 802

2 kpl.

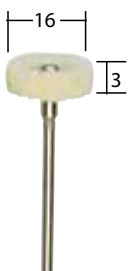

NO 28 803

2 kpl.

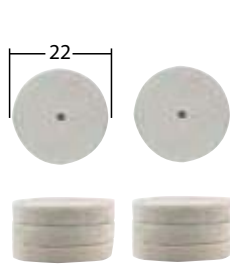

NO 28 798

10 kpl.



NO 28 297

2 kpl.



NO 28 298

2 kpl.



NO 28 299

2 kpl.



NO 28 292

Kiillotuksen huopapuuikot ja -laikat Kiillotustahnan kanssa käytettyinä laikat soveltuvat metallin, kullan, hopean, messingin ja alumiinin esi- ja viimeistelykiillotukseen. Sopivat myös esim. muottien viimeistelykiillotukseen. Varsi Ø 2,35. Kiillotettaessa käytetään alhaista pyörimisnopeutta. Kova kiillotustahna pehmennetään lisäämällä öljyä tai kevyesti lämmittämällä.

Puuvilla-, säämiskä ja huopalaikat Kiillotustahnan kanssa käytettyinä laikat soveltuvat metallin, kullan, hopean, ei-rautametallien, messingin, alumiinin, keramiikan ja posliinin viimeistelykiillotukseen. Myös lakatuun puun ja muovien entisöintiin ja kunnostukseen. Varsi Ø 2,35

Kiillotustahna
Välttämätön metallien ja muovien kiillotuksessa.

Raspijyrsin, volframikarbidipiikit

Puun ja lasikuidun muotoiluun, puhdistukseen ja tasoitukseen. Materiaalin poisto sujuu tarkasti ja vaivattomasti. Vakaa toiminta ja helppo puhdistus Bunsen-polttimella. Soveltuu myös kumin vaahтомуovin ja silikonin käsittelyyn. Varret Ø 3,2.

Ei metallintyöstöön!

NRO 29 060 Lieriönmuotoinen pyörästetty pää 7,5 x 12

NRO 29 062 Kartio 8 x 12

NRO 29 064 Neula 4 x 19



Pikkuosien teline

Mikroporanterien, hiomapuikkojen, harjojen jne. säilytykseen. Aukkoihin sopivien varsien läpimitat 2,35 – 3,2. Toimitetaan ilman työkaluja.

NRO 28 359

2 kappaletta



Huippulaatuiset ja pitkäikäiset katkaisu-, hionta- ja kiillotustyökalut amma

teräkselle
ruostumat-
tomalle teräk-
selle
valuraudalle
puulle

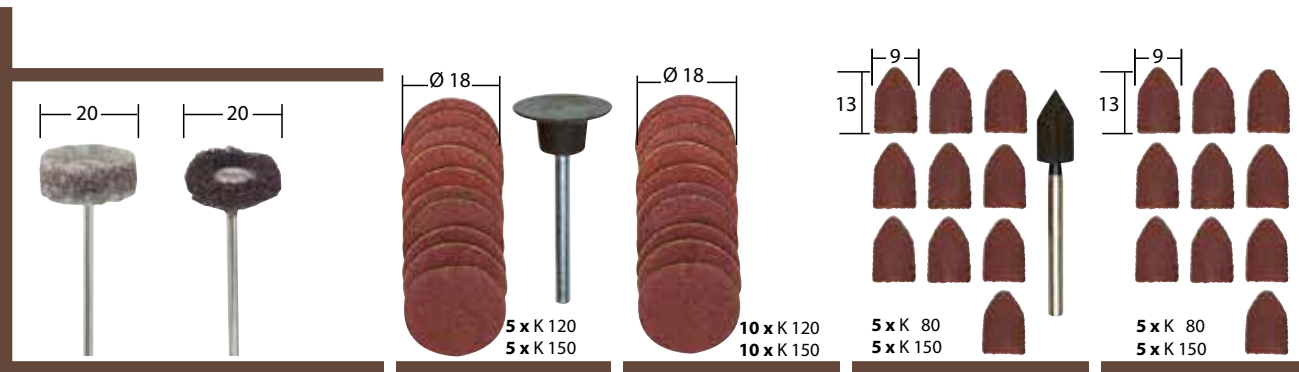

NO 28 282

2 kpl.

Nailonkuituiset harjalaikat Teräksen, jaloteräksen, ei-rautametallien jne. puhdistukseen, himmennykseen ja hiontaan. Varsi Ø 2,35.

NO 28 982

10 kpl.

Hiomanauhat, -laikat ja -huput on valmistettu korundista. Erilaiset karkeudet esikäsittelyyn ja äksen, teräksen, ei-rautametallien, puun ja muovin hiontaan, tasoitukseen ja kiillotukseen. Myös oleva ja muoville alhainen pyörimisnopeus. Hiomanauhat ja huput sopivat myös pyöristysten ja

NO 28 983

20 kpl.

NO 28 987

10 kpl.

NO 28 989

10 kpl.

Hiomapiikit ja -laikat

teräkselle
valuraudalle
pikateräksille

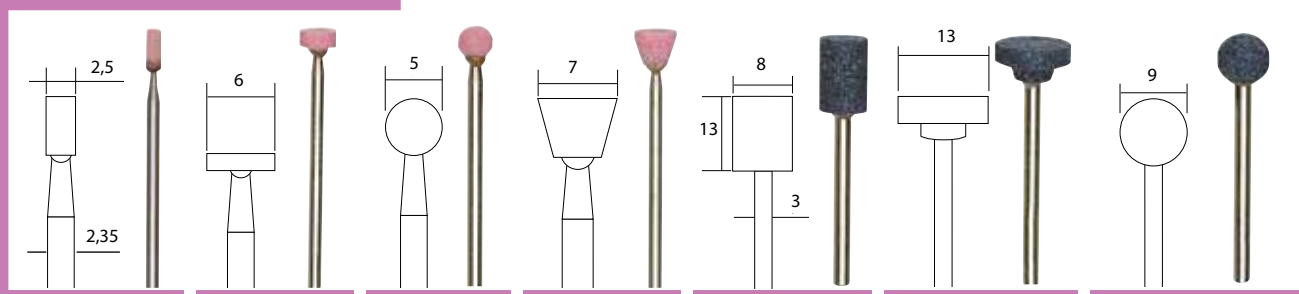

NO 28 774

5 kpl.

NO 28 776

5 kpl.

NO 28 772

5 kpl.

NO 28 778

5 kpl.

NO 28 781

3 kpl.

NO 28 783

3 kpl.

NO 28 782

3 kpl.

Hiontaosa alumiinioksidia. Hiomapiikit on valmistettu parhaista materiaaleista ja niissä on yhtäläinen kovuus. Suuri valikoima eri käyttötarkoituksien materiaalien, kuten valuraudan, valuteräksen, tempervaluraudan, seostettujen ja nuorutettujen teräslaatuojen hiontaan ja siselöintiin. Mittatarkat näin. Varsien läpimitta 2,35 tai 3. **Hiannon sääntö:** pehmeät työmateriaalit = kova hiontapää, kovat työstmateriaalit = pehmeä hiontapää!

Katkaisulaikat

puulle
teräkselle
ruostumat-
tomalle
teräkselle

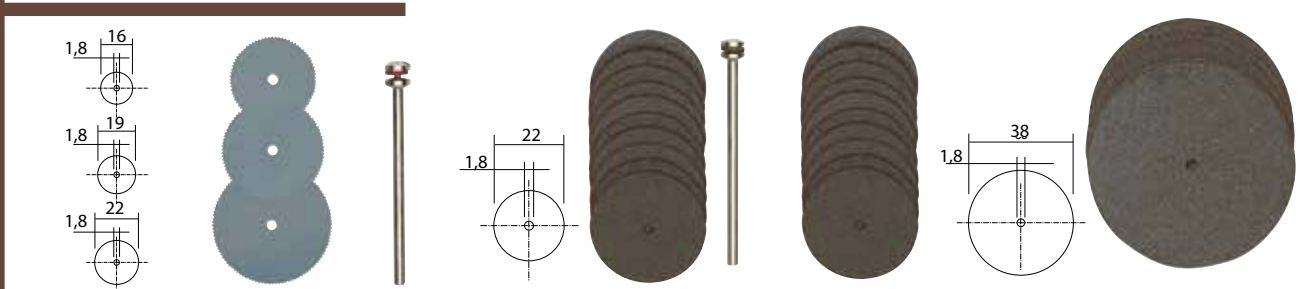

NO 28 830

3 kpl.

Jousiteräksiset katkaisuterät Paksuus 0,1. Muovin, puun ja ei-rautametallien leikkaukseen. Varsi Ø 2,35. Käsiaraisessa työssä suositellaan suojalaitteen 28 944 (ks. oikeassa alareunassa)!

NO 28 810

10 kpl.

Katkaisulaikat, sideaineena korundi.

Valmistuksessa käytetty erikoissideainetta. Laikkojen läpimitat 22 tai 38 ja paksuus 0,7. Seostet jaloteräksen ja ei-rautametallien leikkaukseen. Sopivat myös puun ja muovin leikkaukseen. Varsi Ø 2,35.

NO 28 812

50 kpl.

NO 28 820

5 kpl.

Katkaisulaikat

Puulle
kuituvahvis-
teisille
lujitemuo-
veille

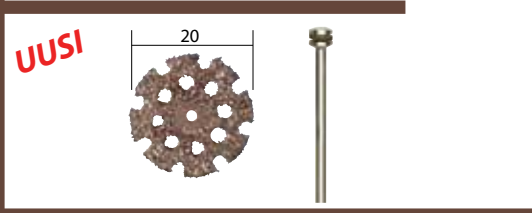

NO 28 838

Volframikarbidkatkaisulaikka paksuus n 2 mm. Puun leikkaamiseen ja profilointiin, CFK, GRP, kumi, silikoni. Jäähdytys reiät vähentävät kuumenemistä. Akseli Ø 2,35.

13-osainen pienoismallien työkalusarja

Yksi 2,3 pyöristetty ja lieriömallinen tarkkuusjyrsinterä. Yksi pyöristetty ja kartiomallinen hiomapiikko. Yksi kutakin: 1 ja 2,3 mikroporanterä. 5 katkaisulaikkaa Ø 22. Yksi sahanterä Ø 22 mm (käyttö vain suojalaitteen 28 944 kanssa) ja varsi Ø 2,35.



NRO 28 910

ttikäyttöön!

Huomautus:

Mitat ilmoitetaan millimetreinä.

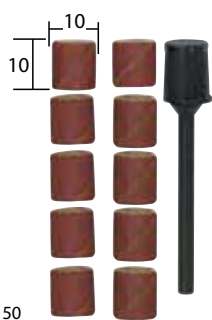

K 150

NO 28 980

10 kpl.

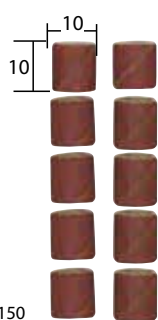

K 150

NO 28 981

10 kpl.



K 120

NO 28 978

10 kpl.

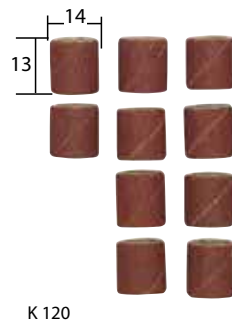

K 120

NO 28 979

10 kpl.

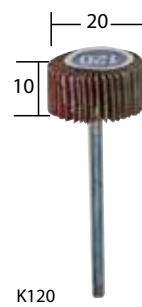

K120

NO 28 984



K 120

NO 28 985

viimeistelyyn. Pitkäkestoisia. Useita muotoja eri käyttötarkoituksiin. Tempervaluraudan, harmaavaluraudan, erikoisteväiteen tekemiseen. Pyörimisnopeus sovitetaan työmaterialin mukaan. Teräkselle korkea, puulle keskialueella urien viimeistelyyn. Varsi Ø 3.

Korundilaikat ovat joustavia ja mukautuvat hiottavan kappalemuodon mukaan. Hankalasti käsiteltäviin kohteisiin. Varsi Ø 3.

Hiomapiikot ja -laikat

lasille
keramiikalle
volframkarbidille



NO 28 302

10 kpl.

tuksiin sopivia muotoja. Kovien varret takaavat tasaisen pyörimisen.

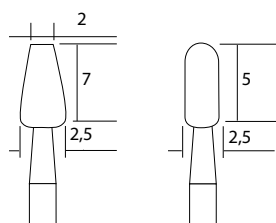

NO 28 270

2 kpl.

Piikarbidihiomapiikot Hieno ja tasalaatuisen kova hiomapää. Lasin, keramiikan ja stelliittien kaiverrukseen ja himmennukseen. Soveltuvat myös kovametallin, kovavalun ja runsasseosteisten teräslaatujen hiontaan. Varren läpimitta 2,35.

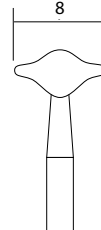

NO 28 272

2 kpl.

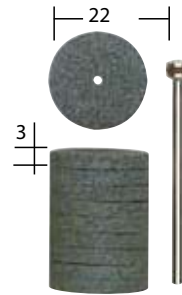

NO 28 304

10 kpl.



NO 28 821

25 kpl.

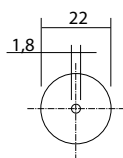

NO 28 808

10 kpl.

Alumiinioksidilaikat, kangassidosteiset

Katkaisulaikkojen läpimitat 22 x 0,8 ja 38 x 1. Särkymättömiä ja siksi soveltuvat tietyin ehdoin myös rouhimiseen. Seostettujen ja seostamattomien terästen, jaloterästen ja ei-rautametallien katkaisuun. Sopivat myös puun ja muovin työstöön. Varsi Ø 2,35.



NO 28 809

50 kpl.

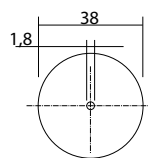

NO 28 818

5 kpl.



NO 28 819

20 kpl.

4-osainen lasin työkalusarja

2 timanttihiomapiikkoa ja 2 piikarbidipiikkoa. Lasin kaiverrukseen, leikkaukseen ja himmennukseen. Timanttipiikko 1: pallopää Ø 1, timanttipiikko 2: pallopää Ø 1,8. Piikarbidikartio 3/2 x 5, luodinmuotoinen pää 2/2,5 x 7. Varsi Ø 2,35.



NRO 28 920

10-osainen kiillotussarja

Metalli, lasin, jalometallin, posliinin ja muovin kiillotukseen. Sisältää 3 huopalaikkaa (lieriön-, kartion- ja pyöränmuotoinen), 3 silikonilaikkaa (luodin-, lieriön- ja levynmuotoinen), puuvilla-laikan, säämiskälaikan ja kiillotustahnan. Varsi 2,35 x 44.

NRO 28 285



MICROFLAM-poltin MFB/E



Juottamiseen, juotosten irrotukseen, kovajuotoksiin, lämmitykseen, polttoon ja tinaukseen.

Erikseen säädettävä kaasun ja ilman syöttö. Täsmälliset liekkimuodot ja korkeat lämpötilat, jopa 1.200 °C mahdollistavat huipputarkat työstöt. Piezo-sytytin.

Säiliön tilavuus on 50 ml. Riittää n. 60 minuutin käyttöön normaali-
liekillä. Voidaan täyttää savukkeensytyttimessä käytettävällä butaani-
kaasulla.

NRO 28 146

MICROFLAM-kaasujuotinsetti MGS



Kätevä, ruostumattomasta teräksestä valmistettu jalusta mahdollistaa myös paikallaan tapahtuvan työn.

Avoimen liekin tai katalyyttiyksikön kanssa työskentelyyn yhdessä sovittimien kanssa. Juottamiseen, kuumakatkaisuun, puupintojen polttamiseen ja kutistesukkiin kutistamiseen.

Sähköinen pietsokidesytytin, jossa on turvallinen kaasuvirtauksen päälle/pois-kytkin. Erikseen ohjattava kaasun ja ilman tulo. Herkien osien kovajuottaminen jopa 1 300 °C lämpötilalla. Kärkien kanssa työskenneltäessä ylin lämpötila on jopa 500 °C. Suuri kaasusäiliö (20 ml) mahdollistaa pitkäkestoisen työskentelyn. Voidaan täyttää tavallisilla sytyttimien butaanisäiliöillä.

Sovitinkärjet: suuri vaha/lakkapoistoveitsi puukorjauksia varten, kuuma veitsi paksimpien muovien leikkaamista varten, kaksi puupolttokärkeä (kulma ja tasainen kärki), hitsauskärki, pyöreä suutin kuumailmatyötä varten sekä suutin holkkien kutistamiseen. Toimituksessa myös: juotostinaa, valuastia, puhdistussieni ja 7 mm:n kiintoavain sovitinkärkien kiristämiseen. Pakattu muovilaatikkoon, jossa on oma paikka kullekin osalle!

NRO 28 144



MICRO Kuumailmapistooli MH 550



Pieni, vankka ja tehokas. Varusteena 3 suulaketta.

Käyttökohteita ovat esim. hylsyjen kutistaminen, muovien muotoilu ja hitsaus, elektronisten komponenttien juotokset ja juotosten irrottaminen. Maali- ja lakkakerrosten poistaminen ilman syövyttäviä kemikaaleja. Kuivaus ja kovettumisen nopeuttaminen (maalin ja liiman). Tarrakalvojen kiinnittäminen ja irrotus. Puun patinointi.

Runkomateriaali lasikuituvahvisteista POLYAMIDIA. Pehmutetut tarttumiskohdat ja käyttövakautta antavat tukijalat. Tehokas lämmityselementti, 2-vaiheinen lämpötila, ilmanopeus n. 180 l/min. Termostaatti estää ylikuumentumisen.

Tekniset tiedot:

230 V. 500 W. Ilman lämpötila, vaihe 1: 350 °C, vaihe 2: 550 °C. Ilmamäärä n. 180 l/min. Paino n. 500 g.

NRO 27 130

Kuumaliimapistooli MICROMOT HKP 220

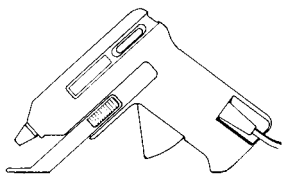

Kuumaliimapistoolilla liimaat nopeasti ja pitävästi metallia, puuta, muovia (myös pleksilasia), lasia, keramiikkaa, kivitavaraa, kartonkia, nahkaa, vaahtomuovia ja tekstiilejä. Liima kovettuu n. kahdessa minuutissa, jona aikana liimausta on mahdollista korjailla. (Tämä ei ole mahdollista pikaliimoja käytettäessä.) 7 mm liimapuikot sovel-

tuvat erinomaisesti tarkkuutta vaativiin liimauksiin, esim. pienoismallien, leikkikalujen ja korujen kokoamiseen. Tarkka-toiminen liimansyöttömekanismi. Automaattinen virrankatkaisu.

Lyhyt lämmitys aika.

Tekniset tiedot:

230 V, PTC-ohjattu kuumennin pitää jatkuvasti 200 °C lämpötilan. Varusteena 4 liimapuikkoa 7 x 100 mm ja 3 suutinta.

NRO 28 192

Liimapuikot kuumaliimapistooliin HKP 220



Metallin, puun, muovin, keramiikan, kartongin, nahkan, vaahtomuovin ja tekstiilien liimaukseen. Ø 7 mm. Pituus 100 mm. Värittömiä.

NRO 28 194

12 kpl



Sis. 3 vaihdettava metallisuutinta.

Kuumalankaleikkuri THERMOCUT 650

UUSI



Voidaan kiinnittää pöytään mukana tulevalla ruuvipuristimella.

Ulos vedettävä sanka säädettävissä leikkuupituuksille 400 – 650 mm. Leikkuusyvyys (kitasyvyys) 200 mm.

Jousielementtituki kiinnikkeellä, joka varmistaa jatkuvasti langan kireyden lämpölaajenemisesta huolimatta.



Virtalähteen kytkentä 230 V liitántään. Lämmityselementtiä käytetään turva jännitteellä max. 40 V ja 1.2 A. Materiaalista riippuen leikkuulangan lämpötila on säädettävissä ja pysyy tasaisena työskentelyn aikana. Tukipinta ja sivussa oleva ruuvipuristimen reikä mahdollistavat kiinnittämisen työtasoon. Toimitukseen sisältyvät ruuvipuristin ja puola, jossa on 30 m leikkauslankaa Ø 0,2 mm.

Tekniset tiedot:

230 V. 50/60 Hz. 50 W. Toisiojännite maks. 40 V, 1.2 A. Leikkauslangan Ø 0,2 mm lämpötilan portaaton säätö 100 – 350 °C. Paino 850 g. Suojajärjestys: luokka 2.

NRO 27 084

Leikkauslanka

THERMOCUT 650-, THERMOCUT 230/E-ja muille vastaaville kuumalankaleikkureille. Materiaali NiCr 8020. Puolassa 30 m x 0.2 mm.



NRO 28 080

Kuumalankaleikkuri THERMOCUT 12/E

Leikkuulangat (285 x 0,85 mm) voidaan muotoilla käsin tai pihdeillä erilaisten profiilien valmistukseen. Vankka sanka, kääntyvä yläpuolinen pidin ja ulosvedettävä alapuolinen langankiinnitin. Portaattomasti säädettävä langan lämpötila. Lämmitysaika 1 sekunti. Mukana viisi muotoiltavaa leikkauslankaa 285 x 0,85 mm.

Tekniset tiedot:

12 V. 60 W. Leikkauslangan lämpötila portaattomasti säädettävissä alueella 150 – 350 °C.

NRO 27 082

Leikkauslanka THERMOCUT 12/E-leikkuriin.

Helposti muotoiltava ja siksi mallintamiseen erityisesti sopiva lanka.

NRO 28 082 10 kpl.

Tärkeä huomautus:

THERMOCUT 12/E-laitteen käyttöä varten tarvitaan verkkolaite, jonka teho on vähintään 2 A. Suosittelemme MICROMOT-verkkolaitetta NG 2/5 (NO 28 706) (Katso sivu 21).



sti parempia kuin muut työkalut. Ei murena kuten veitsi tai saha. Ihanteellinen ennuseristei den tarkkuustyöhön ja tietenkin klassiseen pienoismallien rakentamiseen.

Kuumalankaleikkuri THERMOCUT 230/E

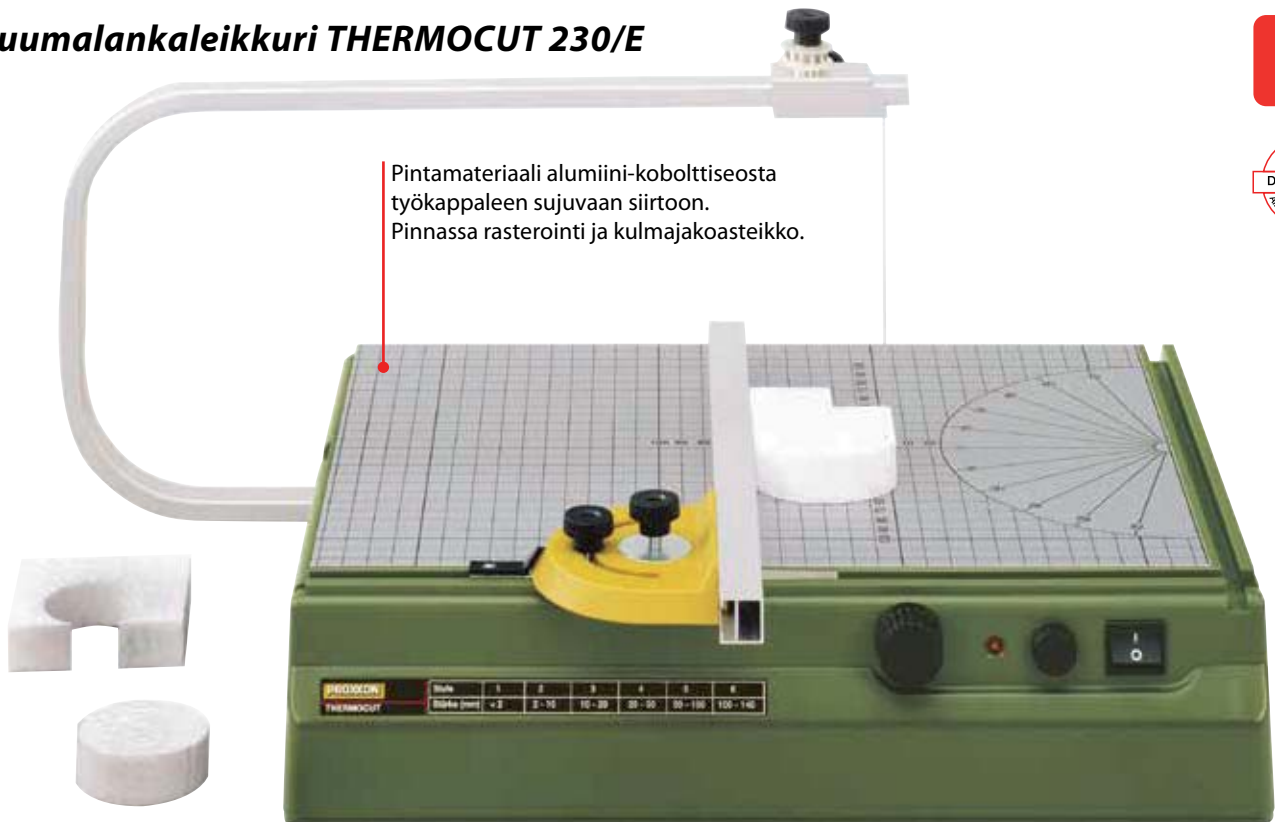

Vankka runko ja 390 x 280 työtaso alumiini-kobolttiseosta. Työkappaleen käsittely sujuu helposti ja nopeasti. Ristikko ja kulmajako helpottavat käytännön työskentelyä. Massiivinen alumiinisanka, kitasyvyys 350 mm ja korkeussuuntainen aukko 140 mm. Lankapuola ja pidin (mukana 30 m, leikkauslankaa Ø 0,2 mm). Viisteleikkauksen pidintä siirtämällä. Toiminnan merkkiledi estää sormien palamisen, sillä leikkauslanka kuumenee käyttölämpötilaan alle 1 sekunnissa.

Muut tekniset tiedot:

230 V, 50/60 Hz. Muuntajan toisiojännite max. 10 V/1 A. Leikkauslangan Ø 0,2 lämpötila säädettävissä 100 – 200 °C. Paino n. 3 kg. Suojaeristys: luokka 2.

NRO 27 080

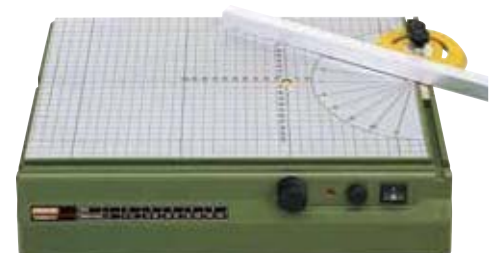

2-toiminen ohjain ja lukittava johde
(Saksalainen patentti nro 100 00 102.5)

Leikkauslanka

THERMOCUT 650-, THERMOCUT 230/E- ja muille vastaaville kuumalankaleikkureille. Materiaali NiCr 8020. Puolassa 30 m x 0,2 mm.



NRO 28 080

Huomautus:

Materiaalin laatuun ja paksuuteen sopiva langan lämpötila löydetään harjoittelemalla ja kokeilemalla. Optimaalinen leikkauspinta syntyy yleensä keskialueen lämpötilalla ja kohtuullisella puristuksella.

Styrox on edullinen materiaali ja erittäin ympäristöystävällinen verrattuna muihin materiaaleihin. Levyjen standardikoko on 50 x 100 cm ja paksuudet 2 – 16 cm. Saatavissa levytavarana rakennustarvikeliikkeistä.



Helppo ja tehokas ratkaisu ympyränleikkaukseen: Pöytään kiinnitetään teipillä painonasta, joka toimii kiertopisteenä.

MICRO-sorvi DB 250



Pienikokoisten kappaleiden sorvaus tuottaa huvia:



Nukkekotiin (lautasia, kuppeja, vateja, maljakkoja, pylväitä). Pienoisrautatiehen: virta- ja valopylväitä, ikkunoita, säiliöitä. Leikkikalujen valmistukseen. Marionettien jäsenten valmistus ja

tuhansien muiden pienoismallien osien valmistaminen. Elektroninen pyörimisnopeudensäätö mahdollistaa jopa puolittain automaattisen maalauksen alhaisilla pyörimisnopeuksilla.

Tekniset tiedot:

230 V, 100 W, 50/60 Hz. Kärkiväli 250 mm. Kärkikorkeus 40 mm. Kärkikorkeus tuesta mitattuna 25 mm. Karan pyörimisnopeus portaattomasti säädettävissä 1.000 – 5.000 1/min. Pääkaran aukko 10 mm. Siirtopylkän karan liike 20 mm. Varusteena 6 kiristysistukkaa (2 – 3 – 4 – 6 – 8 ja 10). Vääntiö, pyörivä keskiö ja tasolaikka.

NRO 27 020



Kuulalaakeroitu kara, läpimenevä reikä (10 mm) pienosien sarjavalmistukseen.

Nelisakarainen vääntiö, keskiökärki ja 10 mm kara.

Siirtopylkkä ja keskiökärki.

Vakaa, korkeussuunnassa ja kaikissa muissa suunnissa säädettävä työkalpaletuki.



Tehokas moottori, nopeus säädettävissä 1.000 – 5.000 1/min.

Suuntavakaa runko paksuseinäistä alumiiniprofiilia.



Toimitukseen kuuluu kuusi holkki-istukkaa ja tasolaikka (isojen työkalpaletien sorvaukseen).

HSS-sorvaustalttasarja, 5-osainen

Huippulaatua, useimmiten käytetyt muodot: putkitaltta, suora taltta, kärkitaltta, rouhintaltta ja viimeistelytaltta. Taltat toimitetaan puukotelossa.

NRO 27 023



Siirtopylkän kiinnitysistukka ja kara DB 250-sorviin

Kiinnitysmitta max, 5 mm. Kiinnitetään keskiökärjen tilalle. Syöttö koko siirtopylkkää siirtämällä.

NRO 27 028



Nelileukaistukka DB 250-sorviin. Erikseen säädettävät leuat.

Epäsymmetristen aihoiden kiinnitykseen. Sisäpuolinen kiinnitys 1,5 – 35 mm, ulkopuolinen kiinnitys 14 – 67 mm. DB 250-sorvin karaan sopiva sisäkierre M 16 x 1, helppo kiinnitys.

NRO 27 024



Kolmileukaistukka DB 250-sorviin. Keskittävä.

Sinkkivalua. Sisäpuolinen kiinnitys 1,5 – 20 mm, ulkopuolinen kiinnitys 12 – 50 mm. DB 250-sorvin pääkaraan suoraan sopiva sisäkierre M 16 x 1, helppo kiinnitys.

NRO 27 026



MICRO pöytäjyrsin MP 400



Viistesärmäkseen, urien, lovien, kaarien ja muiden profiilien jyrshintään. Kuvakehysten työstämiseen ja paloitteluun. Jyrsin soveltuu myös reunojen tarkkuustyöstöön ja pitkittäisjyrshintään (pienoismallien rakennuksessa, esim. ovet, luukut ja runko-osat). Vahva, pölysuojattu moottori ja hammashihnakäyttö. Kahdesta kohdasta kuulalaakeroitu kara-akseli. Työkalun kiinnittimenä kolmileukainen kiristysistukka (koot 2,4 – 3 ja 3,2 mm). Jyrsinterän korkeudensäätö käsipyörällä. Alumiinipöydän varusteina on jyrshintäohjain, kulmavaste ja teräsuojus.

Purunpoistolähtö, liitin sopii perusmallisiin pölynimureihin. Mukana on kolme HSS-kovametallista jyrsinterää (urajyrsinterä 3,2 mm, V-urajyrsinterä ja keernalaatikon terä).

Tekniset tiedot:

230V. 100W. 50/60Hz. 25.000 1/min. Korkeudensäädön nollattava asteikkorengas, (1 kierros = 1, 1 jako = 0,05mm). Jyrsinpöytä 300 x 150 mm Paino n. 2 kg.

NRO 27 050

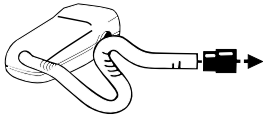

Puhtaan ilman takia: MP 400 on varustettu purunpoistokanavalla ja -liitännällä.



Mukana kolme kovametallista jyrsinterää ja kolme teräkiinnintintä.

Jyrsimen HSS-kovametalliterät

Puulle ja kuitulevylle. Siisti päästöpinna: hyvä jyrshintätulos ja pinnanlaatu. Vakaa pyörintä. Varret 3,2 mm.

NRO 29 024	Urajyrsinterä	Ø 3,2 mm	①
NRO 29 026	Urajyrsinterä	Ø 4,3 mm	②
NRO 29 028	Urajyrsinterä	Ø 6,5 mm	③
NRO 29 030	Kourujyrsinterä	Ø 6,4 mm	④
NRO 29 032	V-urajyrsinterä	Ø 6,5 mm	⑤
NRO 29 034	Uranreunojen muotoilujyrsinterä	6,5/2,5 mm	⑥
NRO 29 036	Neljännespyörästysterä, ohjaustappi	R 3,2 mm	⑦
NRO 29 038	Kyntteenjyrsinterä, ohjaustappi	6,4 mm	⑧
NRO 29 040	Reunanjyrsinterä, olakkeellinen	5 mm	⑨
NRO 29 044	Kulmajyrsinterä	45°	⑩

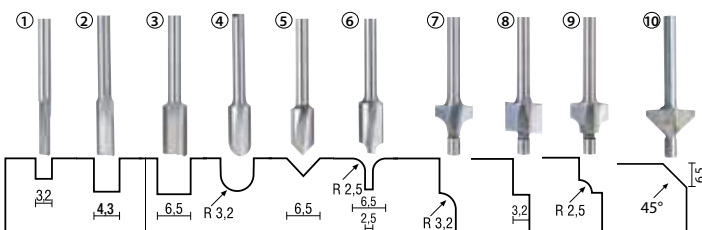

Puun profiilijyrsinteräsarja, 10 osainen

Jyrsinteräsarja toimitetaan puukotelossa.

NRO 29 020



Varoitus:

Tässä esiteltynä puun profiilijyrsinterää saa käyttää vain laitteissa, joissa on asianmukaiset suojaruuvit esim. MICRO pöytäjyrsin MP 400 tai jyrshintäteline OFV (sivu 14).



Pöytäsaaha KS 230

"Super-Cut"-sahanterä (Ø 58 mm) leikkaa jopa 8 mm paksua pehmeää puuta.

Hiljainen ja pitkäikäinen AC-moottori. Hammashihnalla toimiva voimansiirto pitää terän pyörintänopeuden työhön sopivana ja kaksinkertaistaa vääntömomentin tarvittaessa. Sahauspaksuus: puu 8 mm, muovit (myös PERTINAX-piirilevyt) 3 mm, ei-rautametallit n. 1,5 mm. Kovametalliterillä pystytään leikkaamaan myös lujitemu-

via. Säädetty sahausohjain ja mitta-asteikko. Asteikolla varustettu kulmavaste. Tasoajrsitty pöytälevy painevalettua alumiinia (160 x 160 mm).

Tekniset tiedot:

230 V 85 W 8.000 1/min Paino n. 1,8 kg.

NRO 27 006

Timanttikatkaisuterä Ø 50 mm (keskiöreikä 10 mm) "D 107"-timanttipinnoitteen paksuus 0,5 mm. Keraamisten materiaalien ja lujitemuovilevyjen sahaukseen.



NRO 28 012

Super Cut-terä Ø 58 mm (keskiöreikä 10 mm). 80-hampainen vuorohammastus. Sopii erityisesti kovan ja pehmeän puun, Pertinaxin ja muovin sahaukseen. Nopea sahaus ja siisti sahausreuna. Hampaat on teroitettu ja haritettu yksitellen: Huippuhyvä leikkuuteho!



NRO 28 014

Kovametallinen sahanterä (kokonaan kovametallia) Ø 50 mm (keskiöreikä 10 mm). Paksuus 0,5 mm. Tiheä hammastus (80 hammasta): soveltuu max. 3 mm paksujen lujitemuovilevyjen, ei-rautametallien, duroplastmuovien ja muiden "hankalien materiaalien" sahaukseen.



NRO 28 011

Kovametallipalaterä Ø 50 mm x 1,1 (keskiöreikä 10 mm), 20-hampainen. Balsapuun, vanerin sekä myös lujitemuovilevyjen sahaukseen.



NRO 28 017

Sahanterä valmistettu korkealaatuisesta erikoisteräksestä (HSS).



50 mm halkaisija (10 mm keskiöreikä), paksuus 0,5 mm. Korkea kovuus ja pitkä käyttöikä. Tiheä hammastus (100 hammasta). Erittäin tarkat sahaukset ei-rautametalleille (alumiini, messinki, kupari), piirilevyille, puulle ja muoville.

NRO 28 020

Huomautus:

KS 230-pöytäsaahan isosisko (FET) löytyy sivulta 42/43.

Varusteena Super Cut-terä (läpimitta 58 mm), 80-hampainen, yksitellen teroitettu ja haritetut hampaat.

Kulmavaste ja asteikko.

Säädetty halkaisuohjain ja mitta-asteikko.

Tasoajrsitty pöytälevy painevalettua alumiinia (160 x 160 mm).

Moottori: hiljainen ja pitkäikäinen myös vaativassa käytössä.

Runko ABS-materiaalia, liukuovi purunpoistoa varten.

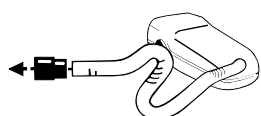
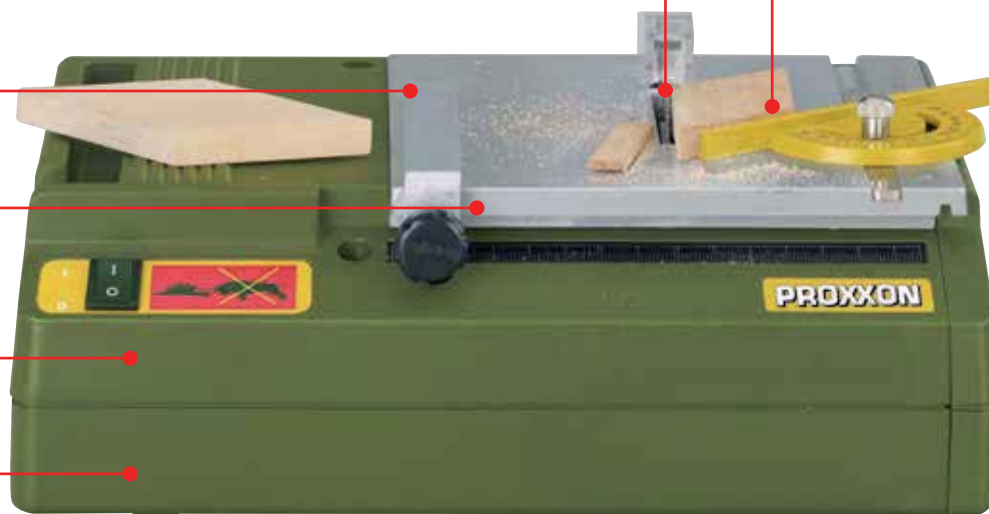

Puhtaan ilman takia: purunpoistolähtö liitetään sovitekappaleella pölynimuriin.



Kuviosaha DS 230/E



Työpään korkeudensäätö (Patentti EP 09783341) tarjoaa oleellisia etuja (ks. teksti).



Huomautus:
Isommat kuviosahamallit DS 460 ja DSH esitellään sivuilla 40 ja 41

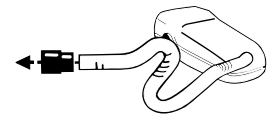

Purunpoistoliitäntä pölynimuriin mahdollistaa sahausken puhtaassa ympäristössä.

Oikea kone tarkkuutta vaativaan työhön: pienoismallien rakentajille, leikkikalujen valmistajille ja hienomekaanikoille. Elektroninen nopeudensäätö.

Sahauspaksuus: pehmeä puu max. 40 mm, kovapuu max. 10 mm, muovi max. 4 mm (myös piirilevyt) ja ei-rautametallit max. 2 mm. Tasoajrsitty alumiinipöytä (160 x 160 mm). Erittäin vankka kaari rimoitettua painevalu-alumiinia, kitasyvyys 300 mm, Teränjohteessa on puhallin. Työpään 3-asentoisen korkeudensäädön etuja:

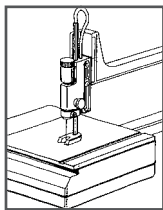

- Kaksi kertaa tapahtuva katkaisu kolminkertaistaa sahanterän käyttöiän (myös keskialueen hampaat käytössä).

- Alimmassa asennossa voidaan sahata moitteettomasti jopa 60 mm mittaiseksi lyhennetyllä terällä.

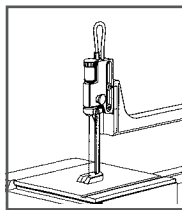

Hiljainen, väsymätön ja pitkäikäinen AC-moottori. Meluton ja kulu-tusta kestävä hammashihnakäyttö. Säädettävä sahausohjain ja asteikolla varustettu kulmavaste.

Varusteena 5 terää (3 kpl harva hammastus, 2 kpl tiheä hammastus)

Tekniset tiedot:

230 V 85 W Elektroninen sahausnopeuden säätö 150 – 2.500 1/min. Paino n. 2 kg.

NRO 27 088

Super-Cut-lehtisahanterät. Korkealaatuisesta teräksestä valmistetut vaativaa käyttöä kestävät terät. Vakiomalli ilman kiinnitystappia.

Pehmeälle ja kovalle puulle, muoville, pleksilasille ja pehmeille ei-rautametalleille.

Harva hammastus (No. 9: 14 hammasta / 25 mm):
NRO 28 116 130 x 1,5 x 0,48 mm 12 kpl.

Normaali hammastus (No. 5: 17 hammasta / 25 mm):
NRO 28 117 130 x 1,2 x 0,38 mm 12 kpl.

Tiheä hammastus (No. 3: 20 hammasta / 25 mm):
NRO 28 118 130 x 0,8 x 0,34 mm 12 kpl.

Koville materiaaleille, esim. rauta ja Pertinax

Normaali hammastus (No. 5: 36 hammasta / 25 mm):
NRO 28 112 130 x 0,85 x 0,4 mm 12 kpl.

Tiheä hammastus (No. 3: 41 hammasta / 25 mm):
NRO 28 113 130 x 0,75 x 0,36 mm 12 kpl.

Hyvin tiheä hammastus (No. 1: 50 hammasta / 25 mm):
NRO 28 114 130 x 0,6 x 0,3 mm 12 kpl.

Hioma- ja kiillotuslaite SP/E



Poistoliitännän liittäminen pölynimuriin on puhtaan ilman edellytys.

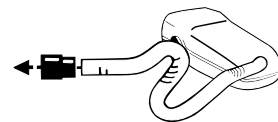

Edestä kapea runko mahdollistaa myös pitkien työkappaleiden pintojen työstön.

Tukeva muovirunko on varustettu pölynimuliitännällä. Säädettävät työkappaleen kannattimet ja suojukset. Akselin lukitus helpottaa laikkojen vaihtoa. Varusteena on alumiinioksidilaikka 50 x 13 mm (kovuus N) hiontaan ja teroitukseen ja piikarbidilaikka (pehmeämpi) hyvin koville materiaaleille. Akselin oikeassa päässä on kierre kiillotusvarren (koneen varuste) asennusta varten.



Tekniset tiedot:

230 V. 3.000 – 9.000 1/min. Laikat 50 x 13 x 12,7 mm. Hiontanopeus 8 – 24

m/s. Paino n. 1.200 g. Ulkomitat n. 250 x 130 x 100 mm.

NRO 28 030

Katkaisulaite KG 50

Katkaisee pienet metalli- puu- ja muovikappaleet tarkasti ja siististi.

Pyöreä pöytä käännettävissä 45° kulmaleikkauksia varten. Kiinnitin. Kiinnitysleukojen leveys 27 mm, aukeama max. 20 mm. Leikkausvyvyys max. 13 mm. Kiinnittimessä on ura, joka mahdollistaa pienoismallin kiskon kiinnityksen kokoon H0 asti. Säädettävä pituusvaste, max. kitasyvyys 140 mm. Sis. 5 keramiikkasidosteista katkaisulaikkaa 50 x 1 x 10 mm teräksen, ei-rautametallien sekä pienten puu- ja muovitankojen katkaisuun.

Muut tekniset tiedot:

230 V. 85 W. Leikkausnopeus 20 m/s. Paino 1,5 kg.

NRO 27 150

Katkaisulaikat

Keramiikkasidosteisia. Korundiseos: 50 % alumiinioksidia ja 50 % piikarbidia. Teräksen ja ei-rautametallien sekä pienten puu- ja muovitankojen katkaisuun.

NRO 28 152

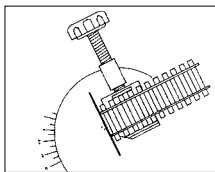

001050224-001
Design Patent
All rights by PROXXON



Huomautus:

KG 50-katkaisulaitteen isompi versio, katkaisu- ja jiirisaha KGS 80 löytyy sivulta 47!



Jalometallien ja epäalojen metallien ja myös muovien pintakäsittelyyn. Max. 4" tai 102 mm harjoille ja laikoille.

Kiillotuskone PM 100



Hammashihnakäyttö: Moottori ei rajoita työaluetta. Pääakselin kapea suojakotelo jättää tilaa myös hyvin pitkien ja erimuotoisten kappaleiden pintakäsittelyyn.

Kantavan sivun alumiiniosissa on jyrkät laakeritasot. Erittäin hiljainen ja värinätön käynti.

Kuulalaakerille asennettu pitkä pääakseli (laikkojen välinen etäisyys n. 360 mm) ja säädettävät suojakannet mahdollistavat siistin työstön kiillotustahnaa käytettäessä. Tehokas käyttö DC-moottorilla ja nopeuden säätö (täysaaltoelektronikalla). Vahva käynnistysmomentti ja yliverntainen vetovoima myös tiukkaa kosketuspainetta käytettäessä. Kiinteä asennus ruuveilla mutta myös mukana toimitettavalla ruuvikiinnittimellä vaaka- tai pystyasentoon.

PM 100-kiillotuskoneen lisävarusteita

Musliinilaikka, jäykkä (100 x 15 mm)



Kyllästetty ja erittäin jäykkä. Kullan, hopean, platinan, kuparin, messingin, ruostumattoman teräksen ja muovin esi- ja viimeistelykiillotukseen. Käyttö vain kiillotustahnan tai kiillotusemulsion kanssa.

NRO 28 000

Musliinilaikka, pehmeä (100 x 15 mm)



Kullan, hopean, platinan, kuparin, messingin, ruostumattoman teräksen ja muovin kiillotus erittäin kiiltäväksi. Mukautuu työkappaleen ääriiviivaan. Käyttö vain kiillotustahnan tai kiillotusemulsion kanssa.

NRO 28 002



Alkuperäiseen varustukseen sisältyy: 1 jäykkä ja pehmeä kiillotuslaikka (100 x 15 mm) ja 1x kiillotustanko (80 g).

Tekniset tiedot:

230 V. 140 W. 50/60 Hz. Säädettävä nopeus 1.000 – 3.100 1/min. Max. 4" tai Ø 102 mm kiillotuslaikoille. Koko P 360, L 220, K 250 mm. Paino n. 5 kg. Suojaeristys: luokka 1.

NRO 27 180

Yleiskäytön kiillotustanko (80 g) valmistettu kiillotusaineseoksesta ja vahasta



Sopii erityisesti jalometallien ja epäalojen metallien sekä muovin normaaliin ja korkeakiiltoiseen kiillotukseen. Myös tummentuneen alumiinin, kuparin ja messingin kirkastamiseen.

NRO 28 008

Huopakankainen kiillotuslaikka (100 x 15 mm)

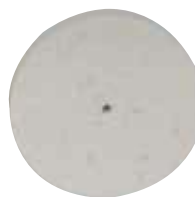

Sileiden metallipintojen korkeakiiltoiseen kiillotukseen (esim. kulta, hopea, messinki ja alumiini). Hyvä sivuttaisvakaus ja kestävyys. Erittäin tasalaatuinen kiillotusjälki. Käytettävissä kaikkien kiillotustahnojen kanssa.

NRO 28 004

Mikrokuitulaikka, 15-kerroksinen (100 mm)



Erittäin pehmeä. Jalometallien, epäalojen metallien ja muovin kiillotukseen. Soveltuu erityisesti jäykkien laikkojen ulottumattomissa olevien kohteiden kiillotukseen. Ei saa käyttää ilman kiillotustahnaa tai kiillotusemulsioita.

NRO 28 006

2-nopeuksinen kuviosaha DS 460

Tärkeä ominaisuus: Sahanterien tarkka kiinnitys kätevällä säätöruuvilla!

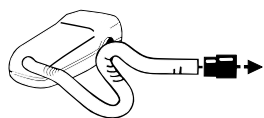

DS 460-mallissa on purunpoistoimurin liitäntä. Puhtaan ja pölyttömän työilman takia!

Huomautus:

Tarkkuustyöstön ylivertaisen kuviosahan DS 230/E löydät sivulta 37!

Vankkarakenteinen: Käyntivärinä vaimentava valuteräksinen alusrunko, CNC-koneistettu ja jauhepinnoitettu. Vakaa ja värinätön toiminta.

Magnesiumista valmistetut sahausvarret asennettu tarkkuuslaakereille: Kevyt ja kapea varsi mahdollistaa esteettömän näkyvyyden koko sahausalueelle ja sahattavaan kappaleeseen. Säädettävällä suuttimella varustettu lastujen puhallin. Puruimurin liitäntä.

Isokokoinen painevalumiinista valmistettu työpöytä (400 x 250 mm). Teränvaihdon helpottamiseksi pöytä on lukituksen avaamisen jälkeen siirrettävissä taaksepäin (ks. kuva ylhäällä oikealla).

Tavalliset lehtisahan terät kiinnitetään tiukkaotteisilla teränpitimillä: Tällä kiinnityksellä saadaan tarkka linjaus sahausvarressa! Valinnaisesti voidaan käyttää myös tappikiinnitteisiä sahanteritä.

Ensiarvoisen tärkeä tämäntyyppisten kuviosahojen ominaisuus: Sahanterien tarkka kiinnitys kätevällä säätöruuvilla.

Pöydän kulma-asetuksen säätöalue -5° – 50° (ks. kuva sivun alareunassa)

Sahausmitat: puu 60 mm, ei-rautametallit (tyypin mukaan) 10 – 15 mm. Leikkaa helposti myös pleksilasia, lujitemuovia, vaahtomuovia, kumia, nahkaa ja korkkia. Varusteena 5 harvan ja 5 tiheän hammastuksen terää.

Tekniset tiedot:

230 V. Voimakas harjaton 2-nopeuksinen moottori (205 W). Kitasyvyys 460 mm. Sahausnopeus 900 tai 1.400 1/min. Sahausliikkeen pituus 18 mm. Pöydän mitat 400 x 250 mm. Sahaussyvyys max. 65 mm (pöydän 45° kallistuksella 32 mm) Pituus 580 mm, leveys 320 mm, korkeus 300 mm. Paino 20 kg.

NRO 27 094

Teränkiinnittimet DS 460-malliin (yksi pari koneessa toimitusvarusteena)

Normaalien sahanterien tiukkaan kiinnitykseen: tarkka saharren linjaus!

NRO 27 096

2 kpl.



arret vähentävät siirreltävän sahausliike ja siisti sahausjälki.

**Ilman turhauttavaa näpertelyä!
Pöydän työntäminen taakse helpottaa ja nopeuttaa sahanterän vaihtoa.**

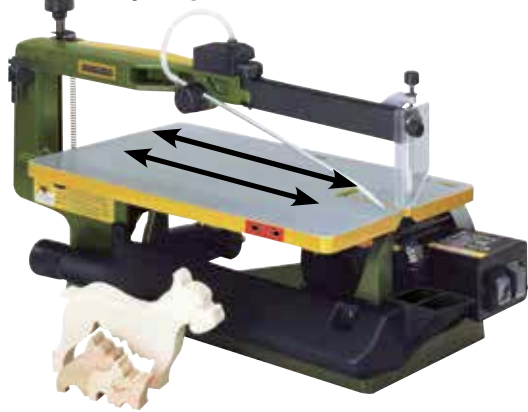

Innovatiivinen ratkaisu (patentoitu): Vaaka-asennossa olevan pöydän lukitus on teränvaihdon helpottamiseksi avattavissa ja pöytä on siirrettävissä 80 mm taaksepäin. Näin saadaan esteetön näkyvyys alapuolisen sahausvarren ja terän alakiinnittimien alueelle.



Patentoidut, pitävöitteiset teräkiinnittimet takaavat terien tarkan linjauksen. Pöydän pinnan syvennykset toimivat asennuksen ohjainlinjoina, jotka määrittävät teräkiinnittimien sijainnin ja etäisyyden.



Pöydän kulma-asetuksen säätöalue on -5° - 50°. Asteikossa selkeät merkinnät kulmien 0°, 10°, 20°, 30° ja 45° kohdalla. Lisänä viiste- ja kulmasahauksien hienosäätö.

Tappikiinnitteiset vakiosahanterät, 127 mm

Pehmeän ja kovan puun, muovien sekä muiden pehmeiden materiaalien ja erityisesti paksujen työkalupaleiden sahauskeeseen. Harva hammastus (10 / 25 mm):

NRO 28 741 2,61 x 0,51 mm 12 kpl.

Ohuiden materiaalien, pehmeän ja kovan puun sekä muovien sahauskeeseen.

Normaali hammastus (18 / 25 mm):

NRO 28 743 1,86 x 0,24 mm 12 kpl.

Ei-rautametallien, lasikuituvahvisteisen muovin, muovien, pleksilasin ja puun sahauskeeseen. Tiheä hammastus (25 / 25 mm):

NRO 28 745 1,76 x 0,25 mm 12 kpl.

Ympärihammastettu terä, 130 mm (ilman tappikiinnitystä)

Vaatii vähintään 1,5 mm reiän. Sahaa joka puolelta, joten työkalupalletta ei tarvitse käänellä (etu suurien kappaleiden työstössä) Muoville, pehmeälle ja kovalle puulle.

NRO 28 747 1,2 mm 12 kpl.

Supercut-lehtisahanterät, ilman tappikiinnitystä, 130 mm.

Pehmeälle ja kovalle puulle, muoville, pleksilasilille, pehmeille ei-rautametalleille: .

Harva hammastus (No. 9: 14 hammasta / 25 mm):

NRO 28 116 130 x 1,5 x 0,48 mm 12 kpl.

Normaali hammastus (No. 5: 17 hammasta / 25 mm):

NRO 28 117 130 x 1,2 x 0,38 mm 12 kpl.

Tiheä hammastus (No. 3: 20 hammasta / 25 mm):

NRO 28 118 130 x 0,8 x 0,34 mm 12 kpl.

Koville työmaterialleille, esim. raudalle, Pertinaxille:

Normaali hammastus t (No.5: 36 hammasta / 25 mm):

NRO 28 112 130 x 0,85 x 0,4 mm 12 kpl.

Tiheä hammastus (No. 3: 41 hammasta / 25 mm):

NRO 28 113 130 x 0,75 x 0,36 mm 12 kpl.

Hyvin tiheä hammastus (No. 1: 50 hammasta / 25 mm):

NRO 28 114 130 x 0,6 x 0,3 mm 12 kpl.

2-nopeuksinen kuvisaha DSH. Hyväksi todettu vakiomalli 400 mm kitasyvyydellä.



Sahausmitat: puu 50 mm, muovi 30 mm, ei-rautametallit 10 mm.

Sahaa pleksilasia, lujitemuovia, vaahtomuovia, kumia, nahkaa ja korkkia. Painevalualumiinista valmistettu kapea varsi mahdollistaa esteettömän näkyvyyden. Säädettävällä suuttimella varustettu puhdistuspuhallin. Vankka työpöytä (360 x 180 mm) painealumiiniä. Viistesahauksia varten pöytä on kallistettavissa 45°. Käyntiväriinää vaimentava valuteräksinen alusrunko: vakaa ja värinätön toiminta. Varusteena 5 harvan ja 5 tiheän hammastuksen terää.

Tekniset tiedot:

230 V. Voimakas harjaton 2-nopeuksinen moottori (205 W). Sahausnopeus 900 tai 1.400 1/min. Sahausliikkeen pituus 19 mm. Kitasyvyys 400 mm. Pöydän mitat 400 x 250 mm. Sahausnopeus max. 50 mm (pöydän 45° kallistuksella 25 mm). Paino n. 17 kg.

NRO 28 092

Huipputarkan sahauksen pöytäsaaha FET



Ulosvedettävä
kannatin ja apuvaste.

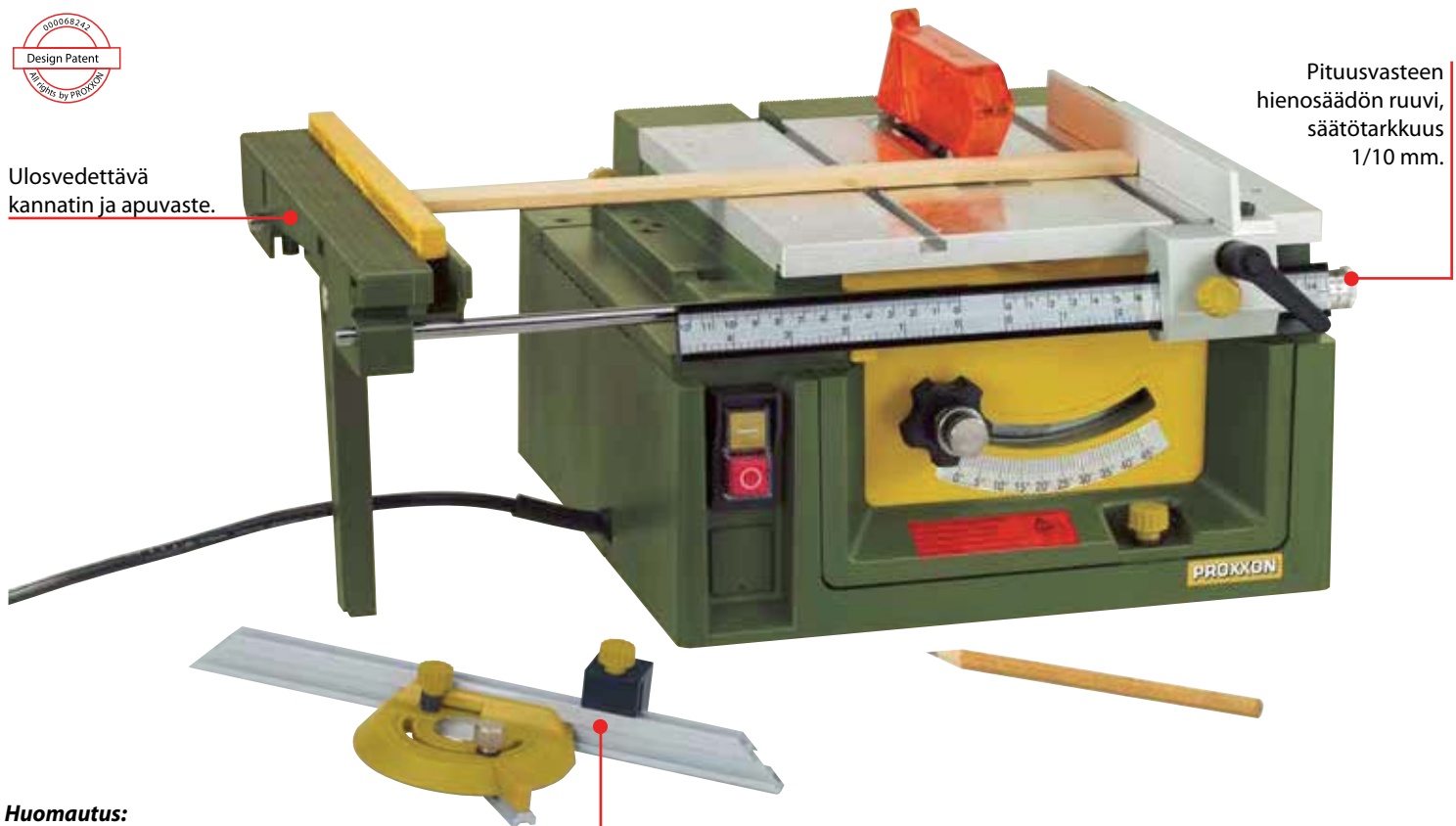

Pituusvasteen
hienosäädön ruuvi,
säätötarkkuus
1/10 mm.

Huomautus:

FET-sahan pikkusisar
(malli KS 230) löytyy sivulta 36.

Kulmaohjain ja alumiinijohde, pituusvaste mahdollistaa useiden yhtä pitkien osien sahauksen samalla kulma-asetuksella.

Puhtaan ilman takia: FET-pöytä-
sahassa ja AH 80-oikohöylässä
on liitäntä pölynimuriin.

AH 80 ja DH 40: Maailman pienimmät ja hienoimmat!

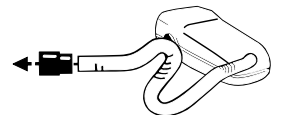

Oikohöylä AH 80



Koko tukirakenne painevalualumiinia ja CNC-koneistetut sovitteet. Täyttää kaikki pehmeän ja kovan puun värinättömyyden ja siistin höyläyksen edellytykset.

Koneen sydän: Kuulalaakerille asennettu höylän teräpäätä, jossa vaihdettavat HSS-terät. Hiljainen DC-erikoismoottori ja hihnakäyttö. Tasojuksittu pöytä, pöydän oikean puolikkaan hienosäätö ruuvilla. Säädettävä, molemmille sivuille 45° kallistettava ohjainvaste (asteikko). Käytännöllinen ja työtä haittaamaton turvasuojus. Pääkytkimessä on hätäpysäytystoiminto ja uudelleen käynnistymisen esto. Purunimuliitäntä ja työntövarsi.

Tekniset tiedot:

230 V. 200 W. 50/60 Hz. Pöytä 400 x 80 mm. Höyläysleveys 80 mm. Max. lastunpoisto (sisäänsyöttö) 0,8 mm. Nopeus 6.000 1/min. Paino 5,5 kg. Eristysluokka 1.

NRO 27 044

Höylän vaihtoterät malliin AH 80

HSS-teräs, pituus 82 mm.

NRO 27 046 2 kpl.



Hienomekaniikkaan, pienoismallien rakentamiseen, muotinvalmistukseen, leikkikalujen valmistukseen, mallipuu-sepäntöihin ja sisustajille.

Käyttökohteita puun, ei-rautametallien, muovin, plexilasin, lujitemuovin, vaahtomuovin ja useiden muiden materiaalien sahaus.

Vankka rakenne, kantavat osat sekä tasojyrsitty pöytälevy painevalumiinia. Tarkasti säädettävän, suunta-vakaan pituusvasteen etuja ovat: Esisäädön jälkeen vasteen asetus on hienosäädön ruuvilla täsmennettävissä 1/10 mm:n tarkkuudella. Sahanterän korkeudensäätö, kallistus 45° kulmaan ja kulmaohjaimen käyttö mahdollistaa kaksoisjiirisahaukset. Hiljainen DC-erikoismoottori, voimansiirto Optibelt-hammashihnalla. Kuulalaa-keroitu teräkseli. Kovametallileikkuinen sahanterä 80 x 1,6 x 10 mm (36-hampainen). Lisäksi työntökahva ja yhtenäinen sahausraon kansi ABS-materiaalia, jossa erittäin pienet pöydän ja terän väliset toleranssit.

Tekniset tiedot:

230 V. 7.000 1/min. Portaattomasti lukittuvat kulma-asetukset 45° saakka. Pöydän koko 300 x 300 mm. Sahaus-syvyys 1 – 22 mm. Teräkoot Ø 50 – 85 mm (keskiöreikä 10 mm). Paino n. 6 kg.

NRO 27 070



Yhtenäinen sahausraon suojalista, ABS-materiaalia. Minimaaliset pöydän ja terän väliset toleranssit (FET-mallissa listaan leikataan sahanterällä aukko). Hyvin pienten kappaleiden sahausseen.



Pöytä ja käyttölaitteet voidaan nostaa ja lukita ylös. Laitteen puhdistus ja sahanterän vaihto sujuu vaivattomasti.

UUSI

Supercut
Ø 85 x 0,5 x 10 mm
80-hampainen
Kovalle ja pehmeälle puulle muoville.



NRO 28 731

Kovapaloitettu Ø 80 x 1,6 x 10 mm, 36-hampainen.
Balsalle, vanerille, pehmeälle ja kovalle puulle, POLYKARBONAATTI-kuidulle, muoveille, eirautametalille, lasikuituvahvisteisille piirilevyille.



NRO 28 732

Erikoisteräs (HSS)
Ø 80 x 1,1 x 10 mm, 250 hammasta. Soveltuu ei-rautametalille, pehmeälle ja kovalle puulle, laminaatille, lasikuidulle ja komposiittilevyille.



NRO 28 730

Timanttiterä
Ø 85 x 0,7 x 10 mm.
Kerros „D100“
Keraamisille materiaaleille, kivelle, laatoille, piirilevyille.



NRO 28 735

Tasohöylä DH 40

Kaikki kantavat osat on valmistettu painevalumiinista, koneessa on jyrsytyt laakerien ja karojen sovitteet ja tukipinnat.

Nämä ominaisuudet ovat pehmeän ja puun värinättömän ja tasalaatuisen höyläyksen peruselementtejä. Kolmesta kohdasta laakeroitu työpöytä (painevalumiinia, tasojyrsitty) on säädettävissä käsipyörällä, mitta-asteikon tarkkuus 1/10 mm. Tasainen automaattisyöttö. Takaiskusuoja. Jousikuormitteinen uritettu syöttörulla syöttää sujuvasti myös epäsäännöllisen muotoisia työkappaleita. Kumitettu ulos-syöttörulla syöttää kappaleen koneesta höyläpintaa vahingoittamatta.

Tekniset tiedot:

230 V. 200 W. 50/60 Hz. Työkappaleen paksuus max. 40 mm ja leveys max. 80 mm. Lastunpaksuus max. 0,8 mm. Teräpään pyörimisnopeus 6.000 1/min. Syöttönopeus 4,8 m/min. Pöydän pituus 232 mm. Koneen paino n. 8 kg.

NRO 27 040

Kääntöpalateräpää

DH 40-tasohöylään. HSS-terästä. Pituus 82 mm.

NRO 27 042 1 pari



Laikkahiomakone TG 125/E



Laite on kiinnitettävissä nopeasti ja varmasti ruuvipuristimella joko vaakatai pystyasentoon. Vaaka-asennossa on mukana pöytä ja pystyasennossa olevalla laitteella voidaan teroittaa työkaluja.

Pölynpoistoliitäntä imuriin.



Tasosorvattu hiomalaikan alusta (125 mm) painevalumiinia, silikonikalvopinnoite helpottaa käytetyn hiomalaikan poistamista.

Pöydän kallistus 50° alas ja 10° ylös.
Pöydässä kulmaohjain.
Vaaka- tai pystykiinnitys ruuvipuristimella (ks. yläkuva).

Kaikentyyppisen puun, teräksen, ei-rautametallin, jalometallin, muovin (myös pleksilasin ja lasikuituvahvisteisen muovin) hiontaan.

Tehokas toiminta ja värinätön pyörintä tasapainotetulla DC-moottorilla. Runko lasikuituvahvisteista polyamidia. Alumiinipöytä, kallistus 50° alas ja 10° ylös. Pöydässä kulmavaste. Paineevalumiinisen aluslevyn silikonikalvopinnoite helpottaa käytetyn hiomalaikan poistamista. Lisäksi kaksi nelikulmaista silikonikalvoa käytettyjen laikkojen säilytykseen mahdollista uudelleenkäyttöä varten. Kone on kiinnitettävissä työpöytänsä vaakasennossa ja myös nopeasti ja turvallisesti pystyasentoon. Pölynpoistoliitäntä imuriin mahdollistaa pölyttömän työympäristön. Kaksi kappaletta 80, 150 ja 240 karkeuksien hiomalaikkoja.

Molemmissa koneissa on pölynpoistoliitäntä ja liitin - pölyttömän hiontaympäristön turvaamiseksi. Suosittelemme työtiloihin tarkoitettua ja käynnistysautomaatiikalla varustettua CW-matic -imuriamme (ks. sivu 20). Imuri toimii työkoneneen toiminnan ajan ja jatkaa käyntiään 5 sekuntia työkoneneen pysäytyksen jälkeen.

Tekniset tiedot:

230 V. 140 W. 50/60 Hz, säädettävä hiomanopeus n. 250 – 800 m/min (vastaa 1.150 – 3.600 1/min) Hiomalaikka Ø 125 mm. Pöytä 98 x 140 mm, Hiontakorkeus 62,5 mm. Koko 300 x 140 x 160 mm. Paino n. 3 kg.

NRO 27 060

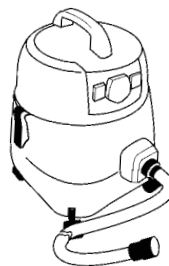

Pölyttömän työympäristön takia suosittelemme työpajakäyttöön tarkoitettua ja käynnistysautomaatiikalla varustettua CW-matic-imuriamme (sivu 15). Imuri toimii työkoneneen toiminnan ajan ja jatkaa käyntiään 5 sekuntia työkoneneen pysäytyksen jälkeen.

Tarrakiinnitteiset alumiinioksidilaikat TG 125/E-hiomakoneeseen

Teollisuuslaatua. Pehmeän ja kovan puun, lastulevyn, kuitulevyn, ei-rautametallien, teräksen, muovin, korkin, kumin ja mineraalien hiontaan. Ø 125 mm. Toimitukseen kuuluu nelikulmainen silikonikalvo käytettyjen laikkojen säilytystä ja uudelleenkäyttöä varten.

NRO 28 160	Karkeus 80	5 kpl.
NRO 28 162	Karkeus 150	5 kpl.
NRO 28 164	Karkeus 240	5 kpl.

Laikkahiomakone TSG 250/E

Hioo pitkät sivut, etureunat, pyöris-tykset, viisteet ja työkappaletta kääntämällä tasopinnot suorassa kulmassa.

Pehmeän ja kovan puun, ei-rautametallien, teräksen, muovin (myös plexilasi ja lujitemuovi), korkin ja kumin hiontaan. Eri materiaaleille sopivan hiontanopeuden havainnollinen valintataulukko.

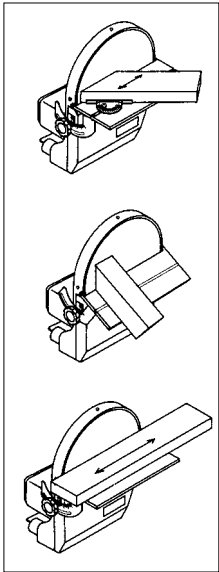

Vankkarakenteinen:

Perusrunko rimoitettua painevalualumiinia (ei teräsputki- tai levyrakenteita) Hiomalai- kan aluslevy on tasosorvattu ja siinä on silikonikalvo: Kalvo helpottaa käytettyjen hioma- laikkojen irrottamista. Kaksi nelikulmaista silikonikalvoark- kia käytettyjen laikkojen säilyttämistä ja uudelleenkäyttöä varten.

Pölynpoistoliitäntä imuriin. Puhtaan työympäristön takia! Kulmavaste ja 2 kappaletta karkeuksien 80 ja 240 hioma- laikkoja.

Tekniset tiedot:

230 V. Voimansiirto Optibelt-hammashihnoilla (välitys- suhde 7,3:1). Elektronisesti säädettävä hiontanopeus n. 250 – 750 m/min. Hiomalaikka Ø 250 mm, max. hiontakorkeus 135 mm. Pöytä 275 x 105 mm, kallistettavissa 45° alas ja 15° ylös. Mitat ilman pöytää 330 x 280 x 230 mm.

NRO 28 060

Tarrakiinnitteinen korundilaikka TSG 250/E-malliin

Teollisuuskäytön laatua. Pehmeän ja kovan puun, lastulevyn, kuitu- levyn, ei-rautametallien, teräksen, muovin, korkin, kumin ja minera- alien hiontaan. Ø 250 mm. Silikonikalvoarkki käytettyjen hioma- laikkojen säilytykseen.

NRO 28 970	Karkeus 80	5 kpl.
NRO 28 972	Karkeus 150	5 kpl.
NRO 28 974	Karkeus 240	5 kpl.



250 mm laikka. Viimeistelty timanttiterällä. Kahdesta kohdasta kuulalaakeroitu.



Tarrakiinnitteinen piikarbidilaikka TSG 250/E-malliin

Ei-rautametallien, teräksen, lasin, PC-korttien, muovin ja keramiikan hiontaan. Ø 250 mm. Silikonikalvoarkki käytettyjen hiomalaikkojen säilytykseen

NRO 28 976 Karkeus 320 5 kpl.

Itsekiinnittyvä silikonikalvo helpottaa laikan irrottamista (Ø 250 mm)

Asennettavaksi vanhempiin TG 250/E- laikkahiomakoneisiin (valmistettu ennen vuotta 2007 sarjanumerot 14190 saakka). Alumiinilaikan pintaan kiinnitettävä kalvo helpottaa käytetyn hiomalaikan poistami- sta. Lisäksi 4 nelikulmaista silikonikalvoa käytettyjen laikkojen säilytyk- seen mahdollista uudelleenkäyttöä varten.

NRO 28 968 sarja

MICRO-vannesaha MBS 240/E



Massiivinen, rimoitettu päärunko painevalumiinia (ei putki- tai levyrakenteita).

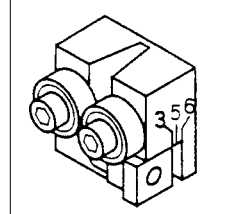

Kahdelle kuulalaakerille asennetut alumiiniset teräpyörät. Suuntavakaassa pöydässä on tasojuksittu pinta ja viistekulman ohjaimen kiinnitysura (pöydän kallistus jiirisahauksiin 45°). Teräohjaimessa on kolminkertainen kuulalaakerointi ja korkeudensäätö sekä leveysuntainen säätö erilaisia terälevyksiä varten. Laadukas, meluton ja pitkäikäinen moottori 220 V, Optibelt-hammashihna. Elektroninen!

teränopeuden säätö takaa siistin sahauksen - ilman viimeistelyn tarvetta!

Eriaisille materiaaleille sopivat teränopeudet löytyvät kätevästi taulukosta. Teräkkoko 5 x 0,4 mm soveltuu erinomaisesti myös jyrkkien profiilien sahaukseen.

PROXXON MBS 240/E		Säätöalue		Säätöalue		Säätöalue		Säätöalue		Säätöalue		Säätöalue		Säätöalue		Säätöalue		Säätöalue		Säätöalue	
Terä	Leveys	Terä	Leveys	Terä	Leveys	Terä	Leveys	Terä	Leveys	Terä	Leveys	Terä	Leveys	Terä	Leveys	Terä	Leveys	Terä	Leveys	Terä	Leveys
1	1	2	2	3	3	4	4	5	5	6	6	7	7	8	8	9	9	10	10	11	11
1	1	2	2	3	3	4	4	5	5	6	6	7	7	8	8	9	9	10	10	11	11
1	1	2	2	3	3	4	4	5	5	6	6	7	7	8	8	9	9	10	10	11	11
1	1	2	2	3	3	4	4	5	5	6	6	7	7	8	8	9	9	10	10	11	11
1	1	2	2	3	3	4	4	5	5	6	6	7	7	8	8	9	9	10	10	11	11
1	1	2	2	3	3	4	4	5	5	6	6	7	7	8	8	9	9	10	10	11	11
1	1	2	2	3	3	4	4	5	5	6	6	7	7	8	8	9	9	10	10	11	11
1	1	2	2	3	3	4	4	5	5	6	6	7	7	8	8	9	9	10	10	11	11
1	1	2	2	3	3	4	4	5	5	6	6	7	7	8	8	9	9	10	10	11	11
1	1	2	2	3	3	4	4	5	5	6	6	7	7	8	8	9	9	10	10	11	11
1	1	2	2	3	3	4	4	5	5	6	6	7	7	8	8	9	9	10	10	11	11
1	1	2	2	3	3	4	4	5	5	6	6	7	7	8	8	9	9	10	10	11	11
1	1	2	2	3	3	4	4	5	5	6	6	7	7	8	8	9	9	10	10	11	11
1	1	2	2	3	3	4	4	5	5	6	6	7	7	8	8	9	9	10	10	11	11
1	1	2	2	3	3	4	4	5	5	6	6	7	7	8	8	9	9	10	10	11	11
1	1	2	2	3	3	4	4	5	5	6	6	7	7	8	8	9	9	10	10	11	11
1	1	2	2	3	3	4	4	5	5	6	6	7	7	8	8	9	9	10	10	11	11
1	1	2	2	3	3	4	4	5	5	6	6	7	7	8	8	9	9	10	10	11	11
1	1	2	2	3	3	4	4	5	5	6	6	7	7	8	8	9	9	10	10	11	11
1	1	2	2	3	3	4	4	5	5	6	6	7	7	8	8	9	9	10	10	11	11
1	1	2	2	3	3	4	4	5	5	6	6	7	7	8	8	9	9	10	10	11	11
1	1	2	2	3	3	4	4	5	5	6	6	7	7	8	8	9	9	10	10	11	11
1	1	2	2	3	3	4	4	5	5	6	6	7	7	8	8	9	9	10	10	11	11
1	1	2	2	3	3	4	4	5	5	6	6	7	7	8	8	9	9	10	10	11	11
1	1	2	2	3	3	4	4	5	5	6	6	7	7	8	8	9	9	10	10	11	11
1	1	2	2	3	3	4	4	5	5	6	6	7	7	8	8	9	9	10	10	11	11
1	1	2	2	3	3	4	4	5	5	6	6	7	7	8	8	9	9	10	10	11	11
1	1	2	2	3	3	4	4	5	5	6	6	7	7	8	8	9	9	10	10	11	11
1	1	2	2	3	3	4	4	5	5	6	6	7	7	8	8	9	9	10	10	11	11
1	1	2	2	3	3	4	4	5	5	6	6	7	7	8	8	9	9	10	10	11	11
1	1	2	2	3	3	4	4	5	5	6	6	7	7	8	8	9	9	10	10	11	11
1	1	2	2	3	3	4	4	5	5	6	6	7	7	8	8	9	9	10	10	11	11
1	1	2	2	3	3	4	4	5	5	6	6	7	7	8	8	9	9	10	10	11	11
1	1	2	2	3	3	4	4	5	5	6	6	7	7	8	8	9	9	10	10	11	11
1	1	2	2	3	3	4	4	5	5	6	6	7	7	8	8	9	9	10	10	11	11
1	1	2	2	3	3	4	4	5	5	6	6	7	7	8	8	9	9	10	10	11	11
1	1	2	2	3	3	4	4	5	5	6	6	7	7	8	8	9	9	10	10	11	11
1	1	2	2	3	3	4	4	5	5	6	6	7	7	8	8	9	9	10	10	11	11
1	1	2	2	3	3	4	4	5	5	6	6	7	7	8	8	9	9	10	10	11	11
1	1	2	2	3	3	4	4	5	5	6	6	7	7	8	8	9	9	10	10	11	11
1	1	2	2	3	3	4	4	5	5	6	6	7	7	8	8	9	9	10	10	11	11
1	1	2	2	3	3	4	4	5	5	6	6	7	7	8	8	9	9	10	10	11	11
1	1	2	2	3	3	4	4	5	5	6	6	7	7	8	8	9	9	10	10	11	11
1	1	2	2	3	3	4	4	5	5	6	6	7	7	8	8	9	9	10	10	11	11
1	1	2	2	3	3	4	4	5	5	6	6	7	7	8	8	9	9	10	10	11	11
1	1	2	2	3	3	4	4	5	5	6	6	7	7	8	8	9	9	10	10	11	11
1	1	2	2	3	3	4	4	5	5	6	6	7	7	8	8	9	9	10	10	11	11
1	1	2	2	3	3	4	4	5	5	6	6	7	7	8	8	9	9	10	10	11	11
1	1	2	2	3	3	4	4	5	5	6	6	7	7	8	8	9	9	10	10	11	11
1	1	2	2	3	3	4	4	5	5	6	6	7	7	8	8	9	9	10	10	11	11
1	1	2	2	3	3	4	4	5	5	6	6	7	7	8	8	9	9	10	10	11	11
1	1	2	2	3	3	4	4	5	5	6	6	7	7	8	8	9	9	10	10	11	11
1	1	2	2	3	3	4	4	5	5	6	6	7	7	8	8	9	9	10	10	11	11
1	1	2	2	3	3	4	4	5	5	6	6	7	7	8	8	9	9	10	10	11	11
1	1	2	2	3	3	4	4	5	5	6	6	7	7	8	8	9	9	10	10	11	11
1	1	2	2	3	3	4	4	5	5	6	6	7	7	8	8	9	9	10	10	11	11
1	1	2	2	3	3	4	4	5	5	6	6	7	7	8	8	9	9	10	10	11	11
1	1	2	2	3	3	4	4	5	5	6	6	7	7	8	8	9	9	10	10	11	11
1	1	2	2	3	3	4	4	5	5	6	6	7	7	8	8	9	9	10	10	11	11
1	1	2	2	3	3	4	4	5	5	6	6	7	7	8	8	9	9	10	10	11	11
1	1	2	2	3	3	4	4	5	5	6	6	7	7	8	8	9	9	10	10	11	11
1	1	2	2	3	3	4	4	5	5	6	6	7	7	8	8	9	9	10	10	11	11
1	1	2	2	3	3	4	4	5	5	6	6	7	7	8	8	9	9	10	10	11	11
1	1	2	2	3	3	4	4	5	5	6	6	7	7	8	8	9	9	10	10	11	11
1	1	2	2	3	3	4	4	5	5	6	6	7	7	8	8	9	9	10	10	11	11
1	1	2	2	3	3	4	4	5	5	6	6	7	7	8	8	9	9	10	10	11	11
1	1	2	2	3	3	4	4	5	5	6	6	7	7	8	8	9	9	10	10	11	11
1	1	2	2	3	3	4	4	5	5	6	6	7									

Katkaisu- ja jiirisaha KGS 80



Huomautus:

Pienemmän version, meidän katkaisusahamme minimallin KG 50 (paino vain 1,5 kg - KGS 80-mallin paino 6 kg) löydät sivulta 38. KGS 80-mallin valinnaiset sahanterät esitellään sivulla 43.

Sivuttaisesti säädettävä sahauspää mahdollistaa erittäin pienen etäisyyden työkappaleen kiinnittimestä sahauslinjaan. Sahaus ilman värinää ja sahauspinnan repeytymistä!

Pituusvaste (kitasyvyys 300 mm).

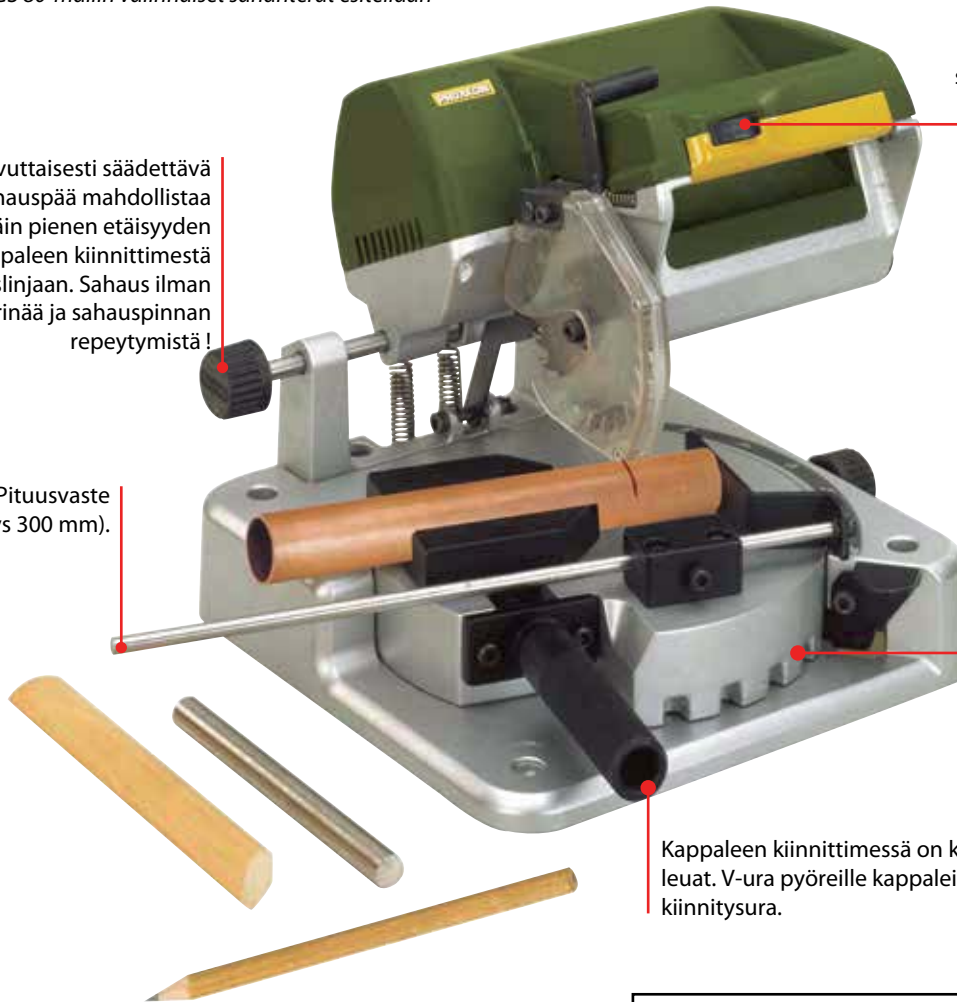

Käteen sopiva kahva, jossa kytkin ja samanaikaisesti käytettävä teräpään lukituksen vapautus.

Pyöreä pöytä painevalumiinia. Portaattomat ja lukittavat kulma-asetukset 45° saakka. Kulma-asetusten lukitukset 15° välein.

Kappaleen kiinnittimessä on keskitetysti kiinnittävät kiinnitysleuat. V-ura pyöreille kappaleille. Etusivulla ohuiden kappaleiden kiinnitysura.

Optimoitua jiirisahausta: Teräyksikön sijasta säädät pöytää (ja kiinnitettyä työkappaletta)!

Pituusvastetta käyttäen voidaan pöytää 2 x 45° kääntämällä tehdä vastakulma toiseen samanpituisen kehysosaan. Hiljainen, vahva tasavirtamoottori. Voimansiirto hammashihnoilla. Kovapaloitettu sahanterä (80 x 1,6 x 10 mm, 36 hammasta), työmateriaaleina ei-rautametalli, puu ja muovi.

Muut tekniset tiedot:

230 V. 200 W. 50/60 Hz. 6.000 1/min. Jalusta ja pöytä suuntavakaata painevalumiinia, CNC-jyrsityt johteet ja sovitteet. Pöytä 230 x 230 mm. Paino 6 kg. Sahausmitat, ks. oheinen taulukko.

NRO 27 160

Sahausmitta 90° kulmassa (suorakulmainen sahaus):			Sahausmitta 45° kulmassa (jiirisahausta):		
Max. materiaali-paksuus (mm)	Max. materiaali-paksuus (mm)	Pyöreä materiaali (mm)	Max. materiaali-paksuus (mm)	Max. materiaali-paksuus (mm)	Pyöreä materiaali (mm)
10	65		5	36	
18	50		10	30	
21	40		15	25	
25	25	Ø max. 25	20	18	Ø max. 20

Katkaisulaikka, tukikangas.



Korundisidosteinen ja särkymätön. Seostetun ja seostamattoman teräksen, erikoisteräksen, ei-rautametallien sekä myös muovin ja puun katkaisuun

NRO 28 729 80 x 1 x 10 mm

Kovametallipalaterä (36 hammasta)



Tiheä hammastus takaa siistin sahausjäljen esim. balsapuun, lastulevyn ja pehmeän puun ja lujitemuovilevyn sahausessa. Sahaa myös kovaa puuta, polykarbonaattia, muovia ja alumiinia.

NRO 28 732 80 x 1,6 x 10 mm

Penkkiporakone TBM 220

HUOM.:

Koneeseen sopivan ristisyöttöpöydän kuvaus sivulla 23.



Kolme pyörimisnopeutta, nopeuden säätö lattahihnan paikkaa muuttamalla. Alemmilla nopeuksilla vääntömomentti on lähes 3-kertainen.

Kätevä poraussyvyyden mitta-asteikko ja säädettävä rajoitin.

Sinkkivalusta valmistetun edullisen ruuvipuristimen MS 4 kuvaus on sivulla 22.

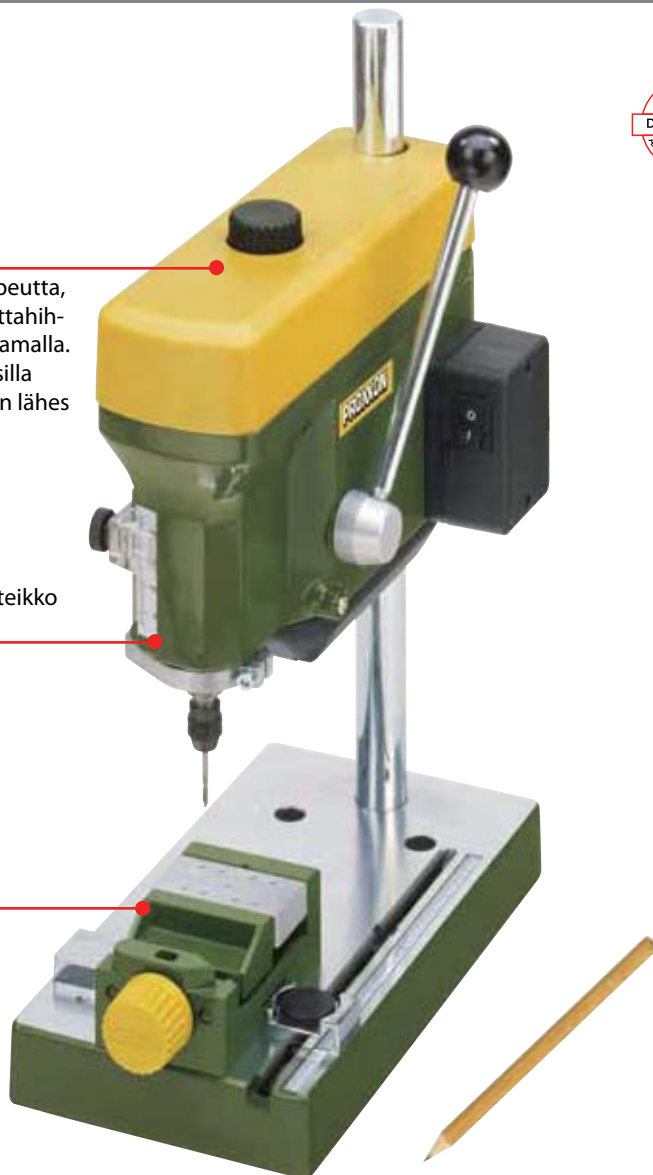

6 teräksistä MICROMOT- kiristysistukkaa kuuluu toimitusvarusteisiin.

Tasojyrsitty työpöytä painevalumiinia (220 x 120 mm) säädettävä vaste ja mitta-asteikko sekä MICRO KT 70- ristisyöttöpöydän kiinnitysaukot. Pylväs umpiterästä (20 x 340 mm). Painevalettu karaholkki, jossa kierteitetty johteet ja sovitteet. Laadukas VDE-hyväksytty pitkäikäinen moottori. Hiljainen käyntiäänä. Kolmivaiheinen voimansiirto. Pyörimisnopeutta säädetään hihnan paikkaa muuttamalla. Alemmilla nopeuksilla vääntömomentti on lähes 3-kertainen suurimpiin nopeuksiin verrattuna. Kätevä poraussyvyyden mitta-asteikko ja säädettävä rajoitin.

Tekniset tiedot:

230 V. 85 W. 50/60 Hz. Vapaakäynnin pyörimisnopeudet: 1.800 – 4.700 – 8.500 1/min. Kitasyvyys (pylvästä karan keskelle) 140 mm. Karan liike 30 mm. Teränkiinnittiminä 6 kolmileukaista MICROMOT-teräsistukkaa (1 – 1,5 – 2 – 2,4 – 3 ja 3,2 mm). 3/8" kierre hammaskehäistukan kiinnitykseen. Paino 3,3 kg.

NRO 28 128

Hammaskehäistukka

0,6 – 6,5 mm varsiin. Ammattikäyttöön tarkoitettu tarkan pyörinnän istukka, suurin sallittu pyörimisnopeus 10.000 1/min. 3/8" kierre sopii TBM 220 penkkiporakoneeseen.

NRO 28 122



Tarkkatoimiset koneruuvipuristimet Kevytliikkeiset. Leukojen täsmäohjaus:



Penkkiporakone TBH

Ristisyöttöpöytä KT 150 (sivu 68) käytettäessä pora soveltuu erinomaisesti myös koordinaattiporaukseen.



Huomautus:

Tässä esitellyn penkkiporakoneen pöytä ja työpään kannatin ovat painevalua. Korkealaatuista, ruostumatonta, muotonsa säilyttävää materiaalia. Sovitteet ja johteet koneistetaan uusimman tekniikan mukaisilla, CNC-ohjatuilla koneillamme (jyrsintä, sorvaus).

Korkeudensäätö toimii hammasjohteella ja kevytliikkeisellä kammella.

Tehokas, pitkäikäinen tasavirtamoottori. Voimansiirto 3-portaisella hihnapyörällä, jonka etuna on lähes 6-kertainen vääntömomentti alemmilla pyörimisnopeuksilla. Kätevä porausvyödyden mitta-asteikko ja säädettävä rajoitin. Tarkkuuslaakeroitu teräkara. Karassa 1/2" kierre hammaskehäistukalle (teollisuuslaatu). Karassa voidaan käyttää myös kiristysistukoitaa NRO 28 200.

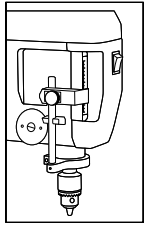

Tekniset tiedot:

230 V Karan pyörimisnopeudet 1.080, 2.400 ja 4.500 1/min. Syöttöpituus 63 mm. Korkeudensäätö 70 mm. Kitasyvyys 140 mm. Pöydän työmitat 200 x 200 mm. Pylväs 45 x 500 mm. Työkalun kiinnitin max. 10 mm. Teräksen porausmitta 10 mm. Paino n. 10 kg.

NRO 28 124

PRIMUS 75

Perusrunko erikoisvalua, CNC-koneistetut johteet. Vaihdeavat kiinnitysleuat. Tasojyrsitty tukipinta. Voimakkaassakin puristuksessa kevyen liikkeensä säilyttävät trapetsikierteiset kiristysvarret. Leukojen leveys 75 mm. Aukeama 65 mm. Kiinnitysaukkojen keskilinjojen välinen etäisyys 100 mm. Aukot 80 x 11 mm. Paino 2,5 kg
NRO 20 392

PRIMUS 100

Leukojen leveys 100 mm. Aukeama 75 mm. Kiinnitysaukkojen keskilinjojen välinen etäisyys 135 mm. Aukot 105 x 15 mm. Paino 5 kg. Muilta osin kuten PRIMUS 75.

NRO 20 402

PRIMUS-koneruuvipuristimen kiinnityssarja

2 T-urakappaletta, ruuvit ja tarvikkeet. Kiinnitys seuraavien laitteiden pöytään: BFB 2000, KT 150 ja penkkiporakone TBH.

NRO 20 394



Korkeudensäätö hammasjohteella ja käteväällä kammella.

Vankka, tiheästi rimoitettu, tasojyrsitty työpöytä, kaksi T-uraa.

Kiristysistukkasarja TBH-penkkiporakoneeseen

Kolmileukaiset, karkaistut kiristysistukat. Koot: 2,35 – 3 – 4 – 5 ja 6 mm. Mukana kuusiomutteri (SW 17). Toimitetaan liukukantisessa puukotelossa.

NRO 28 200

Poralaite BV 2000



Täsmätyökalu sarjaporauksiin, kierteitykseen ja jyrsintään. Valmistettu tarkkuuskoneistetusta painevalualumiinista.

Kahteen suuntaan kääntyvä nivelvarsi ja 20 mm:n vakioliitin. Kiinnitetyn laitteen pystysuuntaus pysyy muuttumattomana. Tämä tarkoittaa, että esim. porausliike on aina täysin pystysuora työkappaleen pintaan nähden! Porausvyöyden esiasetus säätimellä ja helppolukuisella asteikolla. Säädettävä jousi palauttaa laitteen automaattisesti ylös lepoasentoon porauksen jälkeen. Tasojyrsitty aluslevy, työmitat 200 x 200 mm ja kaksi T-uraa (12 x 6 x 5 mm). Stabiili porapylväs (Ø 45 mm, pituus 500mm).

Porakoneen, esim. FBS 240/E-hienohiomaporan, ammattikäytön IBS/E-hiomaporakoneen, LBS/E-pitkäkaulaisen suoran hiomaporakoneen, MICROMOT 60, 60/E, 60/EF and MICROMOT 230/E-tarkkuustyökalujen täsmällinen kiinnitys 20 mm standardikiinnittimellä.

NRO 20 002

Sovitin MICRO-ruuvimeisselin MIS 1 käyttöön yhdessä BV 2000 -laitteen kanssa kierteitystä varten



Kätevän keinukytkimen (päälle/pois/taakse) ja 250 rpm:n pyörimisnopeuden ansiosta MIS 1 on täydellinen kierteiden leikkaamiseen. Kierrelleikkurin ohjaus on tarkkaa ja varmistaa erittäin tarkan ja sopivan pystysuoran naaraskierteen.

NRO 20 004

Huom:

Toimitukseen eivät kuulu ammattilaistason IBS/E-pora/hiomakone, MIS 1 tai porrastetut kiinnityskäpälät.

MICRO-Press MP 120-puristin

Työkalu hienomekaniikkaan ja mallien valmistamiseen: Sisään- ja ulospainaminen, niittaus, merkinnät, reunukset, johtojen ja levyjen taivutukset. Helposti muokattavien materiaalien kohokuviointi, helmikoristelu ja puristaminen.



Viisi sylinterimallista puristustyökalua (karkaistu pinta),

joita asetetaan hammastettuun pidikkeeseen ja kiinnitetään sormiruuvilla: Ø 3 – 4 – 5 – 6 ja 8 mm. Puolipalloprofiilit Ø 3 ja Ø 9 mm sekä 60° kulmaprisma pellin taivuttamiseen.

Vastakappale on helposti säädettävä, karkaistu, pyörivä levy, jossa on kaikki tarvittavat reiät ja pohjat yllä mainituille puristustyökaluille.

Puristusvoima noin 1 000 N (100 kg). Hammastetun pidikkeen enimmäisisku työkalulla 65 mm, kiertolevyn yllä 50 mm. Kiinteä teräsvarsi, jossa on 120 mm kitasyvyys. Hiottu, teräksinen aluslevy, 80 x 190 mm, 8 mm keskuksella ja kahdella kiinnitysreiällä. Paino noin 2 800 g.



NRO 27 200

Kaiverruslaite GE 20



Huomautus:

Ammattikäytön IBS/E- hiomapora ja kiinnittimet eivät kuulu toimitusvarusteisiin.

20 mm standardikiinnitin kaikille teräsistukoilla varustetuille MICROMOT-pora- ja jyrsinyksiköille.

Kirjaimien, numeroiden ja erikoismuotojen kaivertaminen metalliin, muoveihin, lasiin tai kivitavaraan. Nimikylttien, korujen ja arvomateriaalien kaiverrukset. Vaivattomasti valmistettavia miniatyyreja, erikoismuotoja, etsauksia, ääri viivoja, myös sarjoina itse valmistettuja tai kaupallisia mallineita käyttämällä (kasveja, eläimiä, jne.).

Ohjainjohteeseen (mallineen pidin) mahtuu max. 14 kirjainta. Mallineen ääri viivoja seurataan merkkiajohtajalla käyttämällä (pallokahva).

Laite skaalaa jyrsittävän kirjoituksen siirron aikana. Siirtosuhteen kiinteät asetukset 2:1, 3:1, 4:1 tai 5:1 Asetukset tehdään kahdella ruuvilla.

Työkappale kohdistetaan siirrettävään ohjaimen ja lukitaan paikalleen kiinnittimillä (tässä MICROMOT -kiinnitinsarja NRO 24 256) tai kiinnityspuristimella.

Toimitusvarusteet: kaksi kirjainsarjaa A - Z, sis. tavuviivan, pisteen ja vinoviivan (yhteensä 78 merkkiä), yksi kutakin: kuusioavain 1,5 - 3 ja 5 mm sekä pallopäinen kuusioruuvitaltta 2,5 mm. Kattava ohjekirja.

NRO 27 106

Sapluunasarja kaiverruslaitteeseen GE 20

Kirjaimet A - Z, yhdysviiva, piste ja vinoviiva. Myös numerot 0 - 9. Käyttö GE 20-laitteen ohjainjohteen kanssa.

NRO 27 104

Piirtopuikko GE 20-kaiverruslaitteeseen

Teräkselle, valuteräkselle, ei-rautametallille, muoville, lasille, kivitavaraalle ja kaakeleille. Kärkikulma 60° (V-muotoisille kirjaimille). Varsi Ø 3,2 mm.



NRO 28 765

Kirjaimen leveys 0,5 mm

NRO 28 766

Kirjaimen leveys 1 mm

Luovan pienoismallinrakennuksen käsikirja

Yli 370 sivua tietoa ja neuvoja kaikilta mallinrakennuksen aloilta. Värikuvitus.

Kirja esittelee havainnollisesti erilaisia työmateriaaleja ja niiden käyttömahdollisuuksia. Kirjassa annetaan yleiskuvaus työkaluista ja työteknikoista sekä seikkaperäiset tekniset kuvaukset MICROMOT-laitteista, varusteista ja tarvikkeista. Kirjassa on lukuisia käytännön esimerkkejä ja runsaasti taulukon muotoon tiivistettyä helpopolkuisia tietoa. Saksankielinen.



NRO 28 996

MICRO-jyrsin MF-70/CNC-ready



X- (poikittainen), Y- (pitkittäinen) ja Z- (korkeus) akseleilla askelmoottorit käsiympäriin sijasta.

Kiinnostaa käyttäjiä, joilla jo nyt on ohjauslaite tai ovat hankkimassa laitetta joltakin toiselta toimittajalta. Askelmoottoreilla ja referenssipisteen kytkimellä on 2,2 m liitoskaapeli ja pistoke (SUB-D 9-napainen) X-, Y- ja Z-akseleille. Ilman CNC-ohjausta ja CNC-ohjelmistoa.

Muut tekniset ominaisuudet kuten oikealla esiteltävässä MICRO-jyrsimessä MF 70. Poikkeus: Isompi T-urapöytä ja hiukan pidemmät liikemitat X (poikittainen) ja Y (pitkittäinen). Sisältää MICROMOT-kiinnitysistukat (teräs, karkaistu, 3-urainen), 1 jokaista: 1 – 1,5 – 2 – 2,4 – 3 ja 3,2 mm. Kuvassa näkyvät porrastetut kiinnityskäpälät sisältyvät toimitukseen.

Tekniset tiedot:

230 V. 100 W. 50/60 Hz. Karanopeudet 5.000 – 20.000 1/min. Pöytä 250 x 70 mm. Liikemitat: X (poikittainen) 150 mm, Y (pitkittäinen) 70 mm, Z (korkeus) 70 mm. Askelmoottorien resoluutio 0,005 mm. Kokonaiskorkeus 370 mm. Paino n. 7 kg.

NRO 27 112

MICRO-pöytä KT 70/CNC-ready



Täysalumiinia (erikoiskäsitelty pinta), kuvaus oikealla. Kaksi askelmoottoria, X- (poikittainen) and Y- (pitkittäinen) akseleille. Pöydän mitat ja liikemitat, ks. MF 70/CNC-ready-laitekuvaus.

NRO 27 114

Jakolaite MICRO-jyrsimeen MF 70 ja MICRO-ristisyöttöpöytään KT 70

Käytetään pyöreiden kappaleiden työstössä, epäkeskeisissä porauksissa ja aukon jyrsinnöissä, avainten, nelikulmioiden, kuusikulmioiden jne. jyrsinnässä. Astemitat rungossa olevalla asteikossa. Kiinnitin ja suuntaa vaihtavat leuat: kiinnitysmitta, sisäpuolinen 1,5 – 32 mm ja ulkopuolinen 12 – 65 mm. Kiinnittimen aukko 11 mm (pitkien akselien työstö pystyasennossa). Vaaka- ja pystyasennuksen kiinnitysaukot sekä T-urakiinnittimet ja kiinnitysruuvit, joilla laite asennetaan MICRO-jyrsimeen MF 70 ja MICRO-ristisyöttöpöytään KT 70. Mitat 72 x 64 x 38 mm. Toimitus liukukantisessa puukotelossa.

NRO 24 264



Tarkkuusruuvipuristin PM 40

Terästä, jyrsitty. Tarkat kulmat.

Leukojen leveys 46 mm. Aukeama 34 mm. Kokonaispituus 70 mm. Soveltuu erityisesti MICRO-jyrsimeen MF 70 ja MICRO-ristisyöttöpöytään KT 70. Mukana asennukseen sopivat urakappaleet ja kiinnitysruuvit. Toimitus puukotelossa.

NRO 24 260

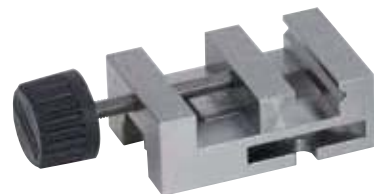

MICRO-jyrsin MF 70

**Tarkkuusjyrsin hienotyöstöä vaativiin projekteihin.
Karan pyörimisnopeudet: 5.000 – 20.000 1/min.**



Portaaton säätö
5.000 – 20.000 1/
min, siksi sopii myös
pienimmille
läpimitoille.

Terän kiinnitys
MICROMOT-
kivistysistukalla.

Varusteena teräksiset porrastetut
kiinnityskäpälät (erillinen kuvaus sivulla 23).

Ristisyöttöpöytä kulutusta kestävää
alumiinia, täysin välyksetön,
säädetty lohenvyörytöjohde.

Vakaa jalusta
harmaavalua.

MICROMOT-kivistysistukat
(kolmieleukaistukat karkaistua terästä)
1 – 3,2 mm.

Käsipyörät ja nollattava
asteikkorengas
(1 kierros = 1 mm,
1 viiva = 0,05 mm).

Minikokoisen jyrsimen käyttö.

Vankka jalusta harmaata valurautaa, pystyohjain ja ristisyöttöpöytä. Kaikilla aksleilla välyksetön, säädetty lohenvyörytöjohde. Työpään varsi alumiinivalua, 24-napainen, tasapainotettu erikoismootori. Väriäntön työstö myös suurilla nopeuksilla.

Terän kiinnitys karkaistusta terästä valmistetuilla MICROMOT-kolmieleukaistukoilla, koot 1 – 1,5 – 2 – 2,4 – 3 ja 3,2 mm. Pöydässä kolme täyspituisia T-uraa (MICROMOT-normi 12 x 6 x 5 mm). Siirrettävä mitta helpottaa poikkikelkan aseointia. Kaikissa käsi-
pyörissä on nollattava asteikkorengas. (1 kierros = 1 mm, 1 viiva = 0,05 mm).

Tekniset tiedot:

230 V. 100 W. 50/60 Hz. Karan pyörimisnopeudet: 5.000 – 20.000 1/min. Pöytä 200 x 70 mm. Työliike: X (poikittainen) 134 mm, (pitkittäinen) Y 46 mm, Z (pysty) 80 mm. Koneen jalusta 130 x 225 mm. Kokonaiskorkeus 370 mm. Paino n. 7 kg. Kuvan kivistyskäpälät kuuluvat varusteisiin (työkappaleet eivät kuulu).

NRO 27 110

Kovametallinen jyrsinteräsarja

Kaksi rihlanjyrsintä ja lohenvyörytöprofiili (leikkaus keskelle). Sisäänmeno aukottomaan työkappaleeseen. Harmaan valuraudan, karkaistun valuraudan, teräksen, valuteräksen, messingin, alumiinin, lasin, muovin ja hiilikuidun työstöön. Mitat 1 - 2 ja 3 mm. Varren läpimitta 3 mm. Tilattavissa myös yksittäin (ks. sivu 25).



NRO 27 116

3 kpl.

Tarkkuussorvi FD 150/E



Tasosorvaukseen, pitkittäissorvaukseen, avarrukseen, kartion sorvaukseen, katkaisuun ja poraukseen. Varusteena 3-leukaistukka ja pyörivä keskiökärki.



Kärkiväli 150 mm. Sorvausläpimitta 55 mm. Poikittaiskelkan yläpuolinen korkeus 33 mm.

Konepöydän lohenpyrstöjohteet valualumiinia.

Karapyllkkä painevalumiinia. Hiljainen DC-erikoismootori, 2-portainen hihnakäyttö. Elektroninen karanopeuden säätö takaa vahvan moottoritehon suuria kappaleita alhaisilla nopeuksilla sorvattaessa ja tarkoituksenmukaiset nopeudet myös pienimpien kappaleiden sorvauksissa. Pääkytkimessä on hätäpysäytystoiminto ja automaattikäynnistyksen esto. Tarkkuuslaakerille asennettu pääkara, karan aukko 8,5 mm. Kiinnitin standardityyppisille ER 11 kiristystukoille.

3-leukaistukka, keskittävä (sisäleuat 1 – 20 mm, ulkoleuat 20 – 50 mm).

Siirtopyllkkä painevalumiinia, pylkässä on kara ja pyörivä keskiökärki (sovi MK 0/lyhyt).

Tuki: Asetellaan käsin ja lukitaan vivulla. Pyörivä teränpidin, nopea teränvaihto, 6 x 6 mm sorvausterille

Työstö yläkelkalla (60 mm, liikemitta Z) ja poikittaiskelkalla (40 mm, liikemitta X). Yläpuolisen vaunun kulma-asetukset mahdollistavat +/- 45° kartiosorvaukset.

Käsipyörät ja nollattava asteikkorengas (1 asteikkojako = 0,05 mm, 1 kierros = 1 mm).

Muut tekniset tiedot:

230 V. 50/60 Hz. Kärkiväli 150 mm. Kärkikorkeus 55 mm. Korkeus poikittaiskelkan kohdalla 33 mm. Poikittaisliike (X) 40 mm, pystyliike (Z) 60 mm. Teräksinen pidin 6 x 6 mm sorvausterille. Karan aukko 8,5 mm. 2-portainen hihnakäyttö ja elektroninen nopeudensäätö: Vaihe 1 = 800 – 2.800 1/min. Vaihe 2 = 1.500 – 5.000 1/min. Ulkomitat n.360 x 150 x 150 mm. Paino 4,5kg. Eristysluokka 1.

NRO 24 150

mahdollistavat jopa 5.000 1/min kapp aleille. Valmistettu Euroopassa.

6-osainen sorvausteräsarja. Valmistettu korkealaatuisesta HSS-kobolttiteräksestä. Hiottu.



Yksi terä kutakin: avarrukseen, rouhintasorvaukseen, katkaisuun, viimeistelyyn, oikea ja vasen terä. Koko 6 x 6 x 65 mm. FD 150/E-sorviin, toimitus puulaatikossa.

NRO 24 524 6 kappaletta

Poraistukka. Aukeama 0,5 – 6,5 mm.



Teollisuuslaatua, tarkasti keskittävä (suurin sallittu nopeus 10.000 1/min). Kara B 10 x MK 0/lyhyt. Käyttö FD 150/E-sorvin siirtopylkässä.

NRO 24 152

Runsas valikoima ER 11 kiristyskartioita



Erinomainen keskitystarkkuus. Supistettavissa max. 0,5 mm nimellisläpimittaa pienemmäksi (ilman välikokoja).

D = 11,5 mm, P = 18 mm. Koot 2 – 2,5 – 3 – 4 – 5 – 6 ja 7 mm. Kiristysmutteri M 16 x 1. Sopii käytettäväksi FD 150/E-sorvin pääkarassa. Toimitus puulaatikossa.

NRO 24 154 7 kappaletta

Lastunkeräyskaukalo ja lastusuoja FD 150/E-sorviin

Valmistettu 1,5 mm paksusta pulveripinnoitetusta teräslevystä. Kallistetut etu- ja takareunat helpottavat puhdistusta. Pohjassa on aukot alustaan kiinnitystä varten. Pituus 400 x leveys 165 x korkeus 140 mm. Kuvan sorvi ei kuulu toimitukseen.

NRO 24 156



Poranterien teroituslaite BSG 220

Kierreporanterien 3 – 13 mm helppo teroitus. Vakioteroituskulma 118°.



Huomautus:

BSG 220-teroituslaitteen käyttö on melko helppoa. DIN-normin mukaisen kierreporian teroitus ei vaadi aikaisempaa kokemusta. Huolellinen perehtyminen käyttöohjeisiin auttaa myös aloittelijan hyvään alkuaan ja oppimaan lyhyessä ajassa poranterien teroituksen DIN-normeja vastaavasti. Toiminta ilman ohjeita ei kuitenkaan johda toivottuun lopputulokseen eikä teroituksessa saavuteta vaadittua tarkkuutta.

Terä asetetaan kelkan uraan ja teroitus tehdään kelkan kannattinta kääntämällä.

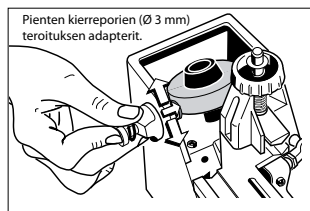

Kelkka kiertyy kääntöliikkeen aikana myös hiukan oman akselinsa ympäri, jolloin laikka teroittaa takaosan. Kelkassa on pikasäädön ruuvi. Sisäänrakennettu laite puhdistaa laikan painikkeen painalluksella.

Muut tekniset tiedot:

230 V. 85 W. Alumiinioksidi laikka (50 x 13 mm). Rungossa on aukot alustaan kiinnitystä varten. Paino 1,7 kg. Varusteena varalaikka ja käyttöohje. Muut laikat on esitelty sivulla 38.

NRO 21 200

Ø 1,5 – 3 mm terien teroitukseen laitteessa BSG 220

Adapterien koot, 1 kpl kutakin kokoa: 1,5 – 1,6 – 2 – 2,4 – 2,5 ja 3 mm. Toimitetaan puisessa kotelossa.

NRO 21 232



Tasosorvaukseen, pitkittäissorvaukseen, kartionsorvaukseen, kierteitykseen. Työstömateri ja muovi. Varusteena poraus- ja jyrsintälaitteen PF 230 asennuslaippa.



Kärkiväli 250 mm. Sorvausläpimitta 70 mm. Poikittaiskelkan yläpuolinen korkeus 43 mm.

Konepöytä: Valurautaa, reilunkokoinen, prismajohteet. Väriäntöön työstö myös raskaalla kuormituksella. Takasivulla poraus- ja jyrsintälaitteen PF 230 asennuslaippa. Kannella suojattu pääkara.

Karapylkkä: Painevalualumiinia. Tarkkuuslaakerille asennettu pääkara (pyörintätarkkuus ilman istukkaa 1/100 mm) aukeama 10,5 mm. Istukan puolinen pää 70 mm ontto osa 14 mm. MK 2-kiinnitin. Auto-maattisyötön kiertokytkin (0,05 tai 0,1 mm/kiertos).

Siirtopylkkä: Painevalualumiinia. Kara Ø 18 mm, liike 30 mm. Millimetriasteikko, MK 1-kiinnitin ja keskiökärki.

Tuki: Vaunu painevalusinkkiä. Poikittais- ja yläkelkka terästä (säätö 60 tai 45 mm). Sorvaustyökalan tuki 8 x 8 mm.

Käyttölaitte: Hiljainen DC-erikoismoottori ja 3-portainen hihnakäyttö, pyörimisnopeudet 300 – 900 – 3.000 1/min. Lisäksi täysaaltoelektronikalla toimiva portaaton nopeudensäätö 100 – 300 – 1.000 1/min, välityssuhteen mukaan. Pyörintä myötä- ja vastapäivään. Pääkytkin toimii hätäpysäyttimenä ja kytkimessä on vahinkokäynnistyksen esto.

Sorvausistukka: Korkealaatuinen 3-leukaistukka, DIN 6386 luokka 1 (pyörintätarkkuus 0,04 mm). Kiinnitysmitat käännettävillä leuoilla 2 – 75 mm. Sisältää sorvausistukan suojuksen ja hätäpysäyttimen.

Käsipyörät: Alumiinia, säädettävä asteikkorengas (1 jakoväli = 0,05 mm, 1 kierros = 1 mm).

Kierteensorvauslaite: Vasen- ja oikeakätinen kierre valitaan vaihtopyörillä. Tärkeimmät metristen kierteiden nousut 0,5 – 0,625 – 0,7 – 0,75 – 0,8 – 1 – 1,25 – 1,5 mm.

Muut tekniset tiedot:

230 V. 50/60 Hz. Mitat: pituus 560, leveys 270, korkeus 170 mm. Paino n. 12 kg.

NRO 24 002

aaleina teräs, messinki, alumiini



Huomautus:

Kuvassa näkyvä työkalu ei kuulu toimitukseen!

Työkalun pikavaihdon teline - helppokäyttöinen!

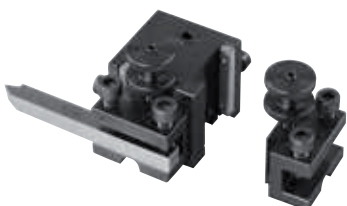

Nopea työkalun vaihto ja helppo korkeusasetus. Sisältää 2 työkalun pidinlehtiä.

NRO 24 026

Työkalun pikavaihdon lisäpidin (erillinen)

Käytettävissä edellä mainitun työkalunvaihtotelineen kanssa.

NRO 24 024

ER 20 kiristysistukkasarja:

Huipputarkka pyörinä. Koot 2 – 10 mm.



Pyöreiden kappaleiden tarkkuustyöstöön. Sarjan kiristysistukat asennetaan sorvausistukan tilalle. Sarjassa 8 istukkaa (2 – 2,5 – 3 – 4 – 5 – 6 – 8 ja 10 mm). Toimitetaan puulaatikossa.

NRO 24 038

4-leukaistukka, erikseen säädettävät leuat



Kulmikkaiden ja epäsymmetristen työkalujen kiinnitykseen. Kiinnitysmitta max. 80 mm, istukan Ø 75 mm.

NRO 24 036

Kärkisorvauslaite. Vakaata sorvausta huipputarkalla pyörinnällä.



Sisältö:

1 tasolaikka, 2 kiinteää keskiökärkeä (MK 2 ja MK 1/lyhyt) ja 1 vääntö. Pakattuina puulaatikkoon.

NRO 24 014

Ammattikäytön hammaskehäistukka,

MK 1-kiinnitin



PD 250/E-mallin siirtopylkkään. Kiinnitysmitta max. 10 mm.

NRO 24 020

Pitkien kappaleiden kiinteä tuki



Eriyisesti avarrussorvaukseen, kun siirtopylkkä ei ole käytettävissä. Max. Ø 40 mm.

NRO 24 010

Lastunkeräyskaukalo ja lastusuoja PD 250/E-sorveille

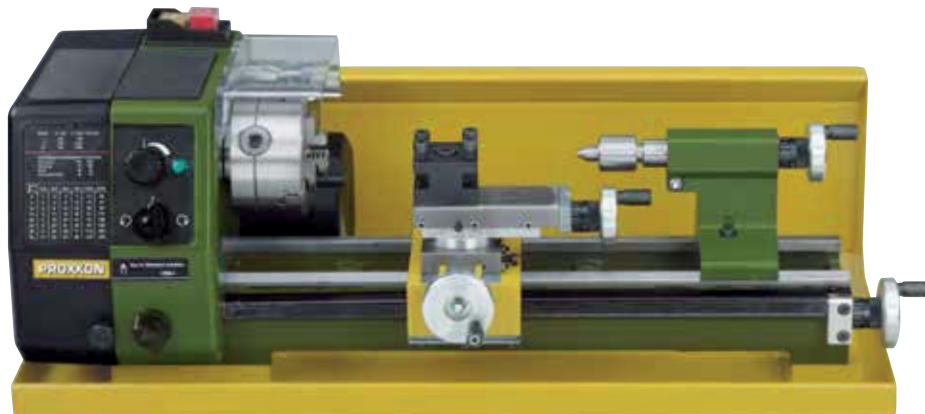

Valmistettu 1,5 mm paksusta pulveripinoitetusta teräslevystä. Kallistetut etu- ja takareunat helpottavat puhdistusta. Teräsjalustassa on aukot alustaan kiinnitystä varten. Pituus 495 x leveys 215 x korkeus 150 mm. Kuvan sorvi ei kuulu toimitusvarusteisiin.

Pituus 550 x Leveys 230 x Korkeus 175 mm
NRO 24 008 PD 250/E-malliin



Jakolaitte TA 250 PD 250/E-sorviin ja PF 230 ja FF 230-tarkkuusjyrsimiin

Pyöreiden kappaleiden tarkkuuskoneistukseen (esim. hammaspyörien valmistukseen). Varusteena kaksi jakopyörää (40- ja 48-hampainen), jaot: 2 – 3 – 4, 5 – 6 – 8 – 10 – 12 – 16 – 20 – 24 – 40 ja 48. Jakolaitteessa on samankokoinen kiinnityskartio kuin PD 230/E-sorvin pääkarassa, joten siihen voidaan asentaa 3-leukaistukka (tilattavissa erikseen tilausnumerolla 24 034, ks. seuraava kappale) ja 4-leukaistukka (NRO 24 036, ks. sivu 57). Laitte voidaan kiinnittää vaaka-asentoon (esim. sorvin poikittaiskelkkaan) ja pystyasentoon (koneen runkoon). Toimitus sisältää mutterit ja ruuvit laitteen kiinnitykseen MICROMOT T-uriin (12 x 6 x 5 mm). Toimitetaan liukukantisessa puukotelossa. Kuvan 3-leukaistukka ei sisälly toimitukseen.
NRO 24 044

Itsekeskittävä 3-leukaistukka

Samanlainen kuin PD 250/E-mallin istukka (sivu 56). Kiinnitysominaisuudet vastaavat normin DIN 8386, luokkaa 1 (pyörintätarkkuus 0,04 mm). Kiinnitysmitta kääntöleuoilla 2 – 75 mm. Sopii käytettäväksi PD 250/E-sorvissa ja jakolaitteessa NRO 24 044.
NRO 24 034

Poraus- ja jyrsinyksikkö PF 230 Tekee PD 250/E-sorvista ja PD 400-mallista kompaktin työstökeskuksen

Laitteessa on 35 x 400 mm pylväs, asennusvarustus ja kiinnitysruuvit (PD 250/E-sorveissa on valmiina tasojyrsitty pinta). Kääntökelkkaan kiinnitetään pidikkeen tilalle urapöytä (110 x 70 mm, kolme T-uraa 12 x 6 x 6 mm) Sorvi toimii nyt ristisyöttöpöytänä (siirto pitkittäisyöttöllä ja poikittaiskelkalla). Porapää on samanlainen kuin FF 230- hienojyrsimessä (kuvaus sivulla 59). Varusteena kolme kiristysistukkaa (6, 8 ja 10 mm).

NRO 24 104



Täsmäjyrsin FF 230

Porauspää kääntyy 360° (asteikon mukaan).

Porausvyödyden näyttö porauskahvan asteikossa (1 viiva = 1 mm). Sitkeä kestomagneettimoottori. Kiilahiinakäyttö välittää voimakkaan vääntömomentin etenkin alhaisilla nopeuksilla. Työkalukiinnittiminä holkki-istukat, koot 6, 8 ja 10 mm. Teräksinen ristisyöttöpöytä, jossa kolme T-uraa (MICROMOT-normin mukaan 12 x 6 x 5 mm) Jyrsintää varten porapää, pylväs ja kara voidaan lukita ruuvilla.

Muut tekniset tiedot:

230 V 140 W 50/60 Hz. Karan pyörimisnopeudet 280 – 550 – 870 – 1.200 – 1.500 ja 2.200 1/min. Karan liike 30 mm. Pylväs 35 x 400 mm. Pöytä 270 x 80 mm. Liike X (sivusuunta) 170 mm, Y (syvyysuunta) 65 mm. Kannatinpinta 180 x 130 mm. Kokonaiskorkeus n. 500 mm. Paino n. 17 kg.

NRO 24 108

Porrastetut kiinnityskäpälät (lisävaruste), kuvaus sivulla 66.

Huomautus:

Lisää sorvaus- ja jyrsintävarusteita sekä työkaluja sivuilla 66/67.

Tärkeää:

Karan johde ja jyrsinpää kannattaa kiinnittää jyrsinnän ajaksi pylvääseen. FF 230- mallissa on pikakiinnitys näppärällä lukituskahvalla.

Ristipöytä KT 230

Yllä esitetyn kuvauksen mukainen (ilman jyrsinpäätä, ilman pylvästä) 34 mm aukko jyrsinyksikkö PF 230:lle (PF 230:n 35 mm pylvään alaosa on kavennettu 34 mm:iin).

NRO 24 106

5-osainen kiinnitysisstukkasarja PF 230- ja FF 230-malleihin

Istukat jyrsimeen Ø 2,4 – 3 – 3,2 – 4 ja 5 mm. Liukukantisessa puukotelossa.

NRO 24 144

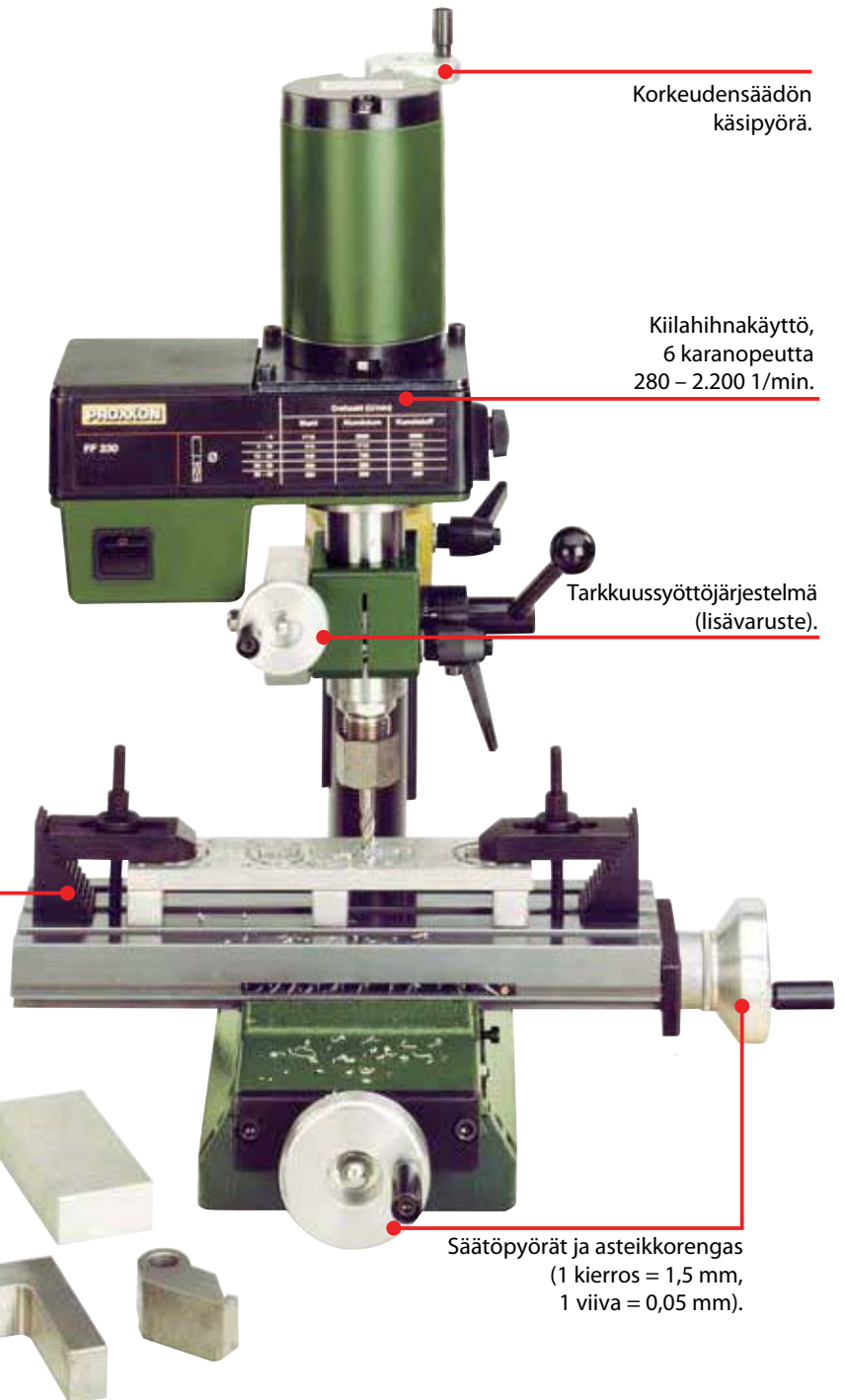

Korkeudensäädön käsipyörä.

Kiilahiinakäyttö, 6 karanopeutta 280 – 2.200 1/min.

Tarkkuussyöttöjärjestelmä (lisävaruste).

Säätöpyörät ja asteikkorengas (1 kierros = 1,5 mm, 1 viiva = 0,05 mm).

Tarkkuussyöttölaite malleihin PF 230 ja FF 230

Asennus kädenkäänteessä.

Syöttö voidaan tehdä korkeussuunnassa tai myös vinossa asennossa. Nollattava asteikko. 1 kierros = 1,5 mm karan siirto (1 viiva = 0,05 mm).



NRO 24 140

Tarkkuussorvi PD 400



Huomautus:

PD 400-järjestelmän varusteet ja työkalut löytyvät sivuilta 61/62.

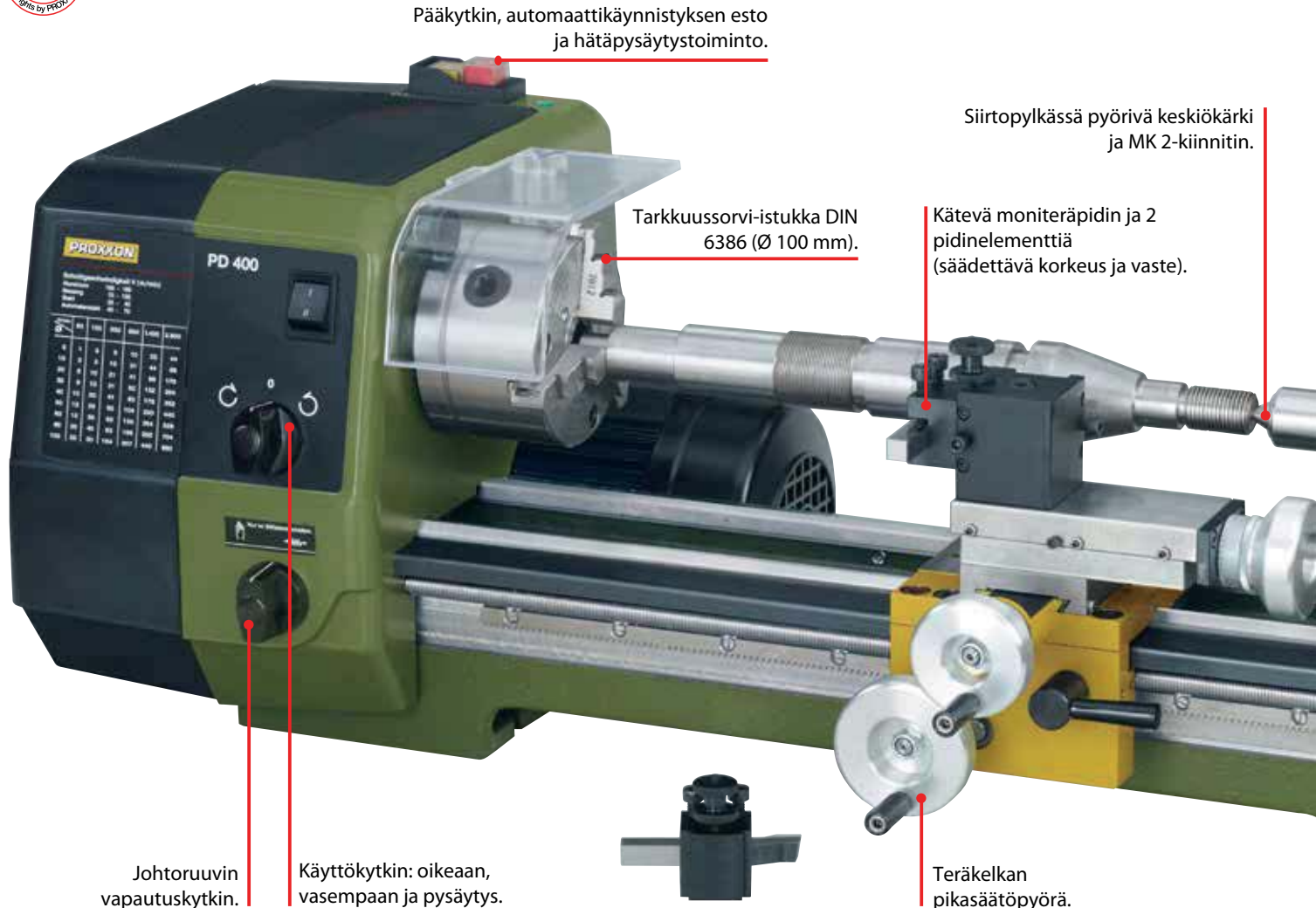

Pääkytkin, automaattikäynnistyksen esto ja hätäpysäytystoiminto.

Siirtopylkässä pyörivä keskiökärki ja MK 2-kiinnitin.

Tarkkuussorvi-istukka DIN 6386 (Ø 100 mm).

Kätevä moniteräpidin ja 2 pidinelementtiä (säädettävä korkeus ja vaste).

Johtoruuvivapautuskytkin.

Käyttökytkin: oikeaan, vasempaan ja pysäytys.

Teräkelkan pikasäätöpyörä.

Kärkiväli 400 mm. Sorvausläpimitta 85 mm. Poikittaiskelkan yläpuolinen korkeus 58 mm.

Teräksen, messingin, alumiinin ja muovin työstöön. Tasosorvaus, suoran kappaleen sorvaus, kartionsorvaus ja kierteitys. Laaja valikoima järjestelmään kuuluvia varusteita, joilla lisätään työstöihin myös poraus, jyräily ja loveys.

Konepöytä: Valurautaa, reilu mitoitus, prismajohteet. Väriäntö työstö myös raskaalla kuormituksella. Takasivulla poraus- ja jyräilylaitteen PF 230 asennuslaippa ja kierteiset aukot. Kannella suojattu pääkara.

Karapytkä: Painevalualumiinia. Riittävästi mitoitettu pääkara, jossa kaksi säädettävää kartiorullalaakeraa ja istukkapäässä MK 3-kiinnitin. Karan sisäläpimitta 20,5 mm. Pyörintätarkkuus ilman istukkaa 1/100 mm. Automaattisyötön kytkin (0,07 ja 0,14 mm/kiertos). Trapetsikierteinen pää- ja syöttökara (12 x 1,5 mm).

Siirtopytkä: Painevalualumiinia. Kara Ø 24 mm, liike 40 mm. Millimetriasteikko Keskiökärki MK 2 ja 10 mm hammaskehäistukka (B 12 - aukko/MK 2).

Tuki: Vaunu painevalusinkkiä. Teräksinen poikittaiskelkka (säätö 85 mm) ja yläkelkka (säätöalue 52 mm). Yläkelkka on kallistettavissa kartionsorvausta varten (kallistusasteikko 45° saakka) Teränpidin, jossa kaksi pidinelementtiä, nopea teränvaihto ja vaivatton korkeudensäätö. Sorvaustyökalujen mitta 10 x 10 mm.

Käyttölaitte: Voimakas 2-nopeuksinen kondensaattorimoottori ja 3-portainen hihnakäyttö. 1.vaiheen nopeudet: 80 - 330 - 1.4000 1/min ja 2. vaiheen nopeudet 160 - 660 - 2.800 1/min.

Sorvausistukka: Korkealaatuinen 3-leukaistukka, DIN 6386 luokka 1 (pyörintätarkkuus 0,04 mm). Kiinnitysmitat käännettävillä leuoilla 3 - 100 mm (käännettävillä leuoilla). Sisältää sorvausistukan suojuksen ja hätäpysäyttimen.

Käsipyörät: Alumiinia, säädettävä ja nollattava asteikkorengas. Poikittaiskelkan ja yläkelkan mitta-asteikon jako: 1 viivaväli = 0,025 mm. 1 kierros. = 1 mm Siirtopytkän ja pääkaran jako: 1 jakoväli = 0,05 mm. 1 kierros. = 1,5 mm.

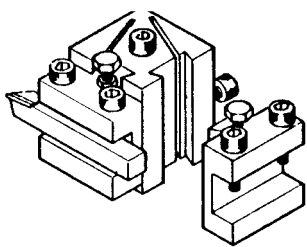

2-elementtinen moniteräpidin kuuluu koneen perusvarusteisiin.

Moniteräpidin

Kaksi teräksistä pidinelementtiä. Nopea teränvaihto ja vaivaton korkeussäätö. Sorvaustyökalujen mitat 10 x 10 mm.

NRO 24 415

Pidinelementti (yksittäinen)

Sopii PD 400-järjestelmän moniteräpitimeen.

NRO 24 416

Alumiiniset säätöpyörät ja säädettävät teräksiset asteikkorenkaat

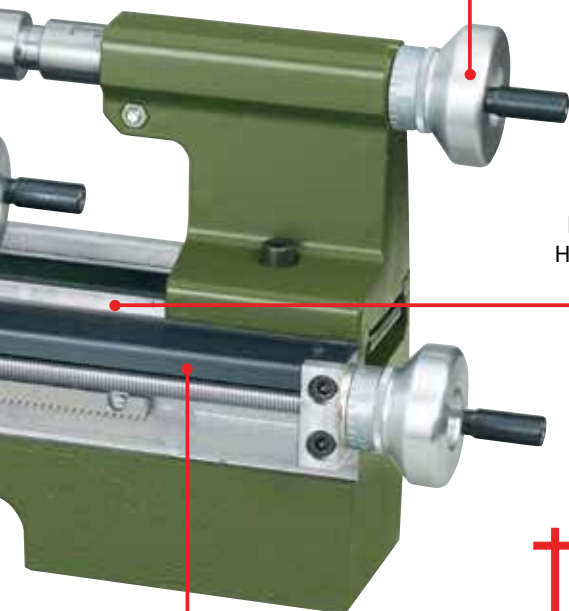

Täysin koteloitu johtoruuvi, jossa trapetsikierre (12 x 1,5).

Poikittaisrimoitettu harmaavalurautainen runko. Hiottu prismajohde terätuelle ja siirtopylkälle.

Huomautus:

PD 400-sorvi on saatavissa myös CNC-versiona. Ks. sivut 65.

Tuen pikasäätö: Runkoon hammasjohteella kiinnitetyllä isolla käsipyörällä.

Kierteityslaitte: Vasen- ja oikeakätinen kierre valitaan vaihtopyörillä. 19 tärkeintä metristä nousua: 0,2 – 0,25 – 0,3 – 0,35 – 0,4 – 0,45 – 0,5 – 0,6 – 0,7 – 0,75 – 0,8 – 0,9 – 1 – 1,25 – 1,5 – 1,75 – 2 – 2,5 – 3 mm. Myös tuumamitoille 10 – 48 TPI.

Muut tekniset tiedot:

230 V. 50/60 Hz. Mitat Pituus 900, Leveys 400, Korkeus 300 mm. Paino n. 45 kg. Moottorin ottoteho 870 W lähtöteho 550 W, moottorin nopeudet 1.400 / 2.800 1/min.

NRO 24 400



Nelileukainen istukka, erikseen säädettävät leuat.

Kulmikkaiden ja epäsymmetristen kappaleiden kiinnitykseen. Jokainen leuka säädetään erikseen. Työkappale keskitetään käsin. Karkaistut kääntöleuat, kiinnitysmitta jopa 100 mm.

NRO 24 410



Nelileukainen itsekeskittävä sorvausistukka.

Leuat eivät ole erikseen säädettävissä (keskitetty automaattisesti). Hyvä kiinnitystarkkuus Jopa 100 mm kappaleille.

NRO 24 408

Itsekeskittävä 3-leukaistukka

Leuat eivät ole erikseen säädettävissä (keskittyvät automaattisesti). Kiinnitysmittat 3 – 100mm (käännettävillä leuoilla). Samanlainen sorvausistukka kuin tarkkuussorvissa PD 400.

NRO 24 407



Tasolaikka ja kiinnityskäpälät

Käytetään sorvi-istukan tilalla. Sopii suurten, epäsymmetristen, Ø 125 mm kappaleiden kiinnitykseen. Kaksi täysmittaista T-uraa. Mukana kiinnityskäpälät.

NRO 24 412



Lastunkeräyskaukalo ja lastusuoja sorviin PD 400

Valmistettu 1,25 mm paksusta pulveripinnoitetusta teräslevystä. Kiinnihitsattu moottorin ja sorvikoneiston suojalevy. Teräsjalustassa on aukot alustaan kiinnitystä varten (ei jäähdytysnesteen läpivalumista). Pituus 800 x leveys 270 x korkeus 290 mm.

NRO 24 402



Holkki-istukkavarustus PD 400-sorviin

9 karkaistua kiristysistukkaa (2 – 3 – 4 – 5 – 6 – 8 – 10 – 12 ja 14 mm). Pyörintätarkkuus 0,02 mm, siis reilusti sorvi-istukkaa tarkempi. Lisäksi 1 karkaisematon kiristysistukka. Istukoita käytetään sorvi-istukan tilalla. Puukotelossa.

NRO 24 419 täyssarja

Pora-/jyrsinlaite PF 230 sorville PD 400

Tämän pora-/jyrsinlaitteen rakenne on samanlainen kuin FF 230:n. Asennetaan PD 400 sorviin. PF 230:n tekniset tiedot löytyvät sivulta 58/59.

NRO 24 104

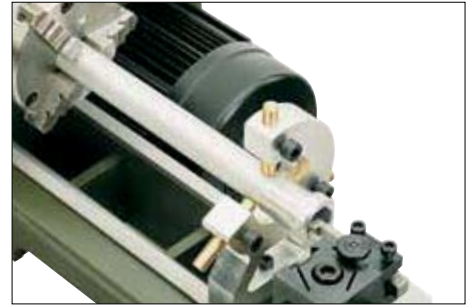

Pitkien kappaleiden kiinteä tuki

PD 400-sorviin

Sopii sorviin PD 400. Kiinnitetään runkojohteisiin sovitteen avulla. Käyttö pitkien työkalujen lisä-tukena erityisesti avarrussorvauksessa silloin, kun siirtopylkkä ei ole käytettävissä. Työkappaleen läpimitta max. 50 mm.

NRO 24 404



Liikkuva tuki PD 400-sorviin

Kiinnitetään sorvin poikittaiskelkkaan. Käyttökelpoinen suhteellisen pitkien kappaleiden pituussuuntaisessa sorvauksessa. Työkappaleen läpimitta max. 50 mm.

NRO 24 406



Kärkisorvauksen varusteet

PD 400-sorviin

Huipputarkkaan pitkittäissorvaukseen. Mukana 2 kiinteää keskiökärkeä (MK 2 / MK 3) vääntiölaikka, 30 mm aukko, ja supistusholkit 30/20 mm ja 30/15 mm. Lisäksi kierteinen vääntiöpultti, joka kierretään pääkaran laippaosaan ja joka tarttuu vääntiölaikan aukon kautta.

NRO 24 414

Hammaskehäistukka (10 mm).

Mukana adapteri PF 230, FF 230, FF 500/BL -sorviin.

Teollisuuskäyttöön 10 mm liitosvarsi sopii 10 mm holkki-istukkaan. Mukana kiristysavain.



NRO 24 110

Jyrsin FF 500/BL

Harjaton suoraveto. Valmistettu Saksassa.

Nopeuden esisäätö välillä 200 – 4 000 rpm ja suurella tarkkuudella (tarkkuus 0,05 mm). Digitaalinen nopeudennäyttö.

Tarkka ohjaus roottorin asentoja ja nopeusantureita käyttäen takaa suuren vääntömomentin käytettäessä suuria jyrsintäleikureita matalimmilla kierroksilla.

Kiinteä pylväs, jossa ohjaussovittimet. Jyrsinpäätä voidaan kääntää 90° oikealle ja vasemmalle (asteittain). Kiinnitettävä karaholkki on sovitettu asetettavaksi tarkkuussyöttölaitteelle (katso alla). Työkalupidike useille tyypin ER 20 holkeille: yksi kutakin välillä 6 – 8 – 10 ja 12 mm kuuluu toimitukseen. Jyrsinpään korkeusäättö käsipyörää käyttäen.

Tukeva tasojyrsitty ristisyöttöpöytä, jossa on kolme täysmitaista MICROMOT-standardin mukaista T-uraa (12 x 6 x 5 mm). Kaikki kolme käsipyörää on varustettu asteikkorenkaalla (1 kierros = 2 mm).

Tekniset tiedot:

230 V. 400 W. 50/60 Hz. Karanopeudet 200 – 4 000 rpm. Kaulus 125 mm. Holkin isku 30 mm. Pylväs 120 x 100 x 430 mm. Pöytä 400 x 125 mm. Pystysuora poikittaisalue (Z-akseli) 220 mm, poikittaisalue (X-akseli) 310 mm, syvyys (Y-akseli) 100 mm. Mitat: K = 750 mm, L = 550 mm, S = 550 mm. Paino noin 47 kg.

NRO 24 350

Kiristysistukkasarja PF 400 ja FF 500-jyrsimiin

Jyrsimelle FF 500/BL. Myös jyrsin/porakärjen PF 400 vanhemmille versioille (tuotantonumerosta 401-10910 lähtien) ja jyrsimelle FF 500 (tuotantonumerosta 5648 lähtien). Erinomainen keskitys ja toiston tarkkuus. Voidaan vähentää 0,5 mm alle nimellisläpimitan (välikokoja ei tarvita). S = 21 mm, P = 31,5 mm. Yksi kutakin välillä 2,5 – 3 – 3,5 – 4 ja 5 mm kuuluu toimitukseen. Toimitetaan puisessa laatikossa, jossa on liukukansi.

NRO 24 253

Jyrsinnän tarkkuussyöttölaite FF 500/BL-yläjyrsimeen

Nopea asennus. Varustettu kytkimellä, jolla voidaan valita ohjataanko syöttöä sauvalla vai säätöpyörällä. 2-osainen asteikkolla varustettu säätöpyörä. 1 viiva = 0,05 mm.



NRO 24 254

2 Roiskesuoja ja lastunkeräyskaukalo PROXXON-jyrsinkoneille

Valmistettu 1,5 mm paksusta teräslevystä, jauhepinnoitettu. Jalusta kiinnitetään aukoista työpöytään (kiinnitysaukot tiivistetään teräsholkeilla) Pituus 700 mm, leveys 420 mm, korkeus 40 mm.

NRO 24 322



Jyrsinnän aikana karaholkki voidaan kiinnittää T-ruuvilla.

Huom:

Kiinnityskäpälät, jyrsinterä ja työkalupale eivät kuulu toimitukseen.

Huom:

Jyrsin FF 500/BL on myös saatavissa CNC-versiona (katso sivu 65).

1 Automaattinen akseli syöttö AV/E. Tasaiseen jyrsintään. Kytkettävissä manuaaliseen toimintaan.

X-akselin osalta jyrsimelle 500/BL, työtasolle KT 400 ja jyrsimelle FF 400. DC-erikoismoottori nopeussäädöllä. Manuaalinen käyttö käsipyörää käyttäen ja kahdella nopeudella: Vaihe 1 tavalliseen työstöön (20 – 75 mm/min). Vaihe 2: työstäminen suuremmalla nopeudella tai X-akselin nopeaan säätöön (90 – 260 mm/min). Nopea asennus: asennetaan ristisyöttöpöytään kahdella ruuvilla.

Tekniset tiedot:

230 V. 100 W. 50/60 Hz. Kierrosnopeus 10 – 130 rpm. Mitat: K 120, L 170, S 210mm. Paino 3,5 kg. Eristysluokka 1.

NRO 24 326

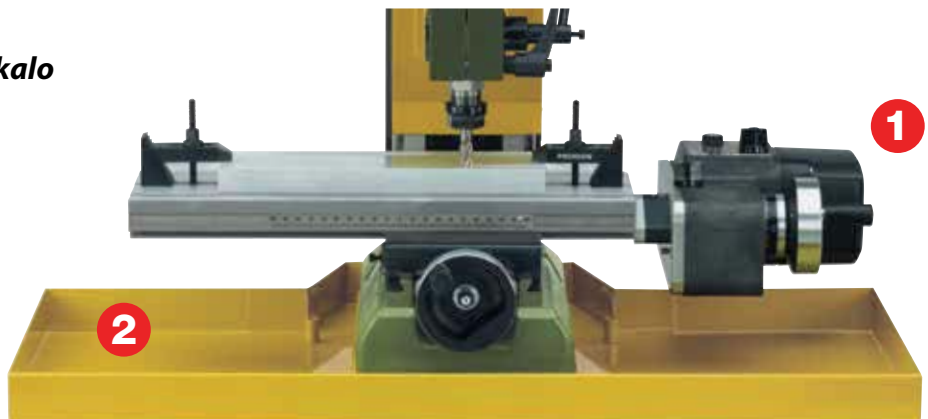



Digitaalinen paikoitusmitan näyttö DA 3.1

Iso monitoiminäyttö, 3 mittalasia (yksi tunnistin jokaisessa) ja kiinnittimet.

Nerokas ominaisuus peräkkäiseen työstöön: Nollapisteen lisäksi myös toinen aloitusmitta on vapaasti asetettavissa Keskeisimmät laskentatoiminnot:

- Keskipisteen laskenta ja näyttö
- Peruslaskutoiminnot
- Porausreikien paikoitus suorille viivoille ja kaarille
- Kaarevien tasojen jyrsintä
- Säteensuuntainen jyrsintä eri tasoilla

Tekniset tiedot:

Näyttö 265 x 182 x 48 mm, 110 – 230 V. 50/60 Hz. Liike-
mitat: z-akseli 220 mm, x-akseli 300 mm, y-akseli 100 mm.
Mukana 200 cm suojattu pistokeliitännän johto.

NRO 24 323

MICROMOT-sovitin

Käyttö suurnopeuksilla pyörivissä MICROMOT työkaluissa

MICRO-jyrsinten FF 500/BL ja FF 500/BL-CNC varusteena. Vakiomallisen jyrsinpään liitin on vaihdettavissa nopeasti ja vaivattomasti. 20 mm:n sovitin käy kaikkien MICROMOT 60-sarjan laitteiden, MICROMOT-hiomaporakoneen FBS 240/E ja ammattikäytön MICROMOT hiomaporakoneen IBS/E kiinnittämiseen. Soveltuu erityisesti suurilla nopeuksilla ja pieniä jyrsintä vaativiin käyttökohteisiin (esim. piirikorttien jyrsintään), mutta myös tarkkuusporaukseen. Mukana kiinnitysruuvit.

NRO 24 346



Yleiskäytön jakolaite UT 400

Pyöreiden kappaleiden tarkkuustyöstöön.

Pöytä on kiinnitettävissä vaak- ja pystyasentoon. Pyörii kierukkavaihteella 360°, jolloin lähes kaikki alle 100 jaot ovat mahdollisia. Mukana 4 jakolevyä: 27/42, 33/40, 34/39 ja 36/38. Laitteen käyttökohteita ovat hammaspyörien, voimansiirtopyörien, räikkien jne. koneistukset. (Toimitus ilman tasolevyä.) Kiinnitinkartio vastaa sorvin pääkaran kartiota. Kiinnitysruuvit ja -mutterit MICROMOT standardimallisiin T-urisiin (12 x 6 x 5 mm). Toimitetaan liukukantisessa puukotelossa!

NRO 24 421

Huomautus:

Jakolaite UT 400 on saatavana myös CNC-versiona (malli UT 400/CNC, NO 24 423). Löydät yksityiskohtaisen kuvauksen erikoisesitteestä PROXXON CNC-tuotteille, joita voit pyytää numerolla 95 158 (Saksa) tai 95 372 (Englanti). Tai katso osoitteesta www.proxxon.com.

Täsmäjyrsin FF 500/BL-CNC

Sisältää CNC-ohjaimen ja käyttäjäystävällisen ohjelmiston (toimii WINDOWS®-käyttöjärjestelmässä, jossa on RS 232-liitäntä).

Kaikissa 3 akselissa on kaksoisrullalaakerille asennetut kiertokuularuuvit ja 3 tehokasta askelmootoria. Pitkät liikemitat: X-akseli n. 290 mm, Y-akseli n. 100 mm, Z-akseli n. 200 mm. Mekaaninen toteutus on lähes sama kuin täsmäjyrsimessä FF 500 (ks. sivu 63).

NRO 24 360

Jyrsin FF 500/BL-CNC-ready

Kuten kuvattu, mutta ilman ohjainta tai ohjelmistoa. Ohjainliitäntä kolmella standardiliitännällä (SUB-D 9POL).

NRO 24 364

Huomautus:

Kiinnityskäpälät, jyrsinterä ja työkalupaleet eivät sisälly toimitukseen.

Huomautus:

Sorvijärjestelmään PD 400/BL-CNC ja täsmäjyrsimeen FF 500/BL-CNC on saatavissa erikoisite, tilausnumeroilla 95 158 (saksankielinen) ja 95 372 (englanninkielinen). Tai käy tutustumassa nettisivullamme www.proxxon.com!



Sorvi PD 400/CNC

Myös tämä kone toimitetaan varustettuna CNC-ohjauksella ja helppokäyttöisellä ohjelmistolla (toimii WINDOWS®-käyttöjärjestelmällä).

Akselin käyttö kahdella vahvalla askelmootorilla ja kiertokuularuuvilla. Mekaaninen toteutus on lähes sama kuin hyväksi koetussa PROXXON sorvissa PD 400 (ks. sivut 60/61).

NRO 24 500



Huomautus:

Näiden työkalujen tarkat kuvaukset löydät sivulta 52!



MICRO-jyrsin MF 70/CNC-ready

Tämä kiinnostaa käyttäjiä, joilla jo on ohjauslaite tai haluavat ostaa laitteen joltakin toiselta toimittajalta. Askelmootorit X- (poikittainen), Y- (pitkittäinen) and Z- (korkeus) akseleille.

Saatavissa myös erillisenä kokonaisuutenaan: MICRO ristisyöttöpöytä KT 70/CNC-ready

Kaksi askelmootoria X- (poikittainen), Y- (pitkittäinen) akseleille



Lähes kaikki tarvikkeet toimitetaan puulaatikoissa. Tarkoituksenmukaista ja arvon säilyttävää varastointia varten!



Sädesorvauslaite

Asennetaan poikittasikelkkaan työkalun pitimen tilalle. Kuperien ja koverien muotojen sorvaamiseen, säteiden tai max. 32 mm 3/4-ympyräkaaren sorvaamiseen. Työkalupidikkeen korkeus säädettävissä (työkalu kärki säädettävissä 30 – 45 mm) käytettäväksi FD 150/E, PD 250/E, PD 400 ja vanhemmat PROXXON sorvit. Mitat: pohjalevy 67 x 50 mm, Korkeus 55 mm. Sisältää myös viimeistelyterän 8 x 8 x 80 mm. Liukukantisessa puulaatikossa.

NRO 24 062



Pyöröhionnan pidin sorviin



Terästä, 20 mm standardimallisille MICRO-MOT-kiinnittimille.

Pyörivän työkalun IBS/E tai LBS/E luotettava kiinnitys sorvin teränpitimeen. Varsi 8 x 10 mm. Kokonaispituus 65 mm.

NRO 24 098

Tarkkuusjyrsityt teräksiset koneruuvipuristimet.

Ehdottoman suorakulmainen. Sijoitus sivulle tai päähän. Kiinnitysmutterit ja -ruuvit standardimallisiin MICROMOT T-uriiin (12 x 6 x 5 mm). Toimitetaan liukukantisessa puukotelossa.

Tarkkuusruuvipuristin PM 40



Leukojen leveys 46 mm. Aukeama 34 mm. Kokonaispituus 70 mm.

NRO 24 260

Tarkkuusruuvipuristin PM 60



Leukojen leveys 60 mm. Aukeama 42 mm. Kokonaispituus 100 mm.

NRO 24 255

Porrastetut teräksiset kiinnityskäpälät terästä.

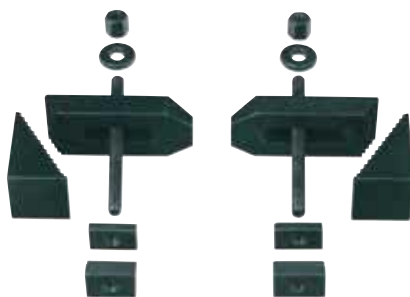

2 porraskappaletta ja 2 kiinnintä molemmissa. MICROMOT standardin mukaiset uramutterit ja kiinnitysruuvit T-uriiin (12 x 6 x 5 mm). Liukukantisessa puukotelossa. Työkappaleiden paksuus max. 20 mm

NRO 24 256

Työkappaleiden paksuus max. 35 mm
NRO 24 257

Tarkkuusprismat



Monentyyppisten työkappaleiden kiinnittämiseen.

Karkaistusta teräksestä, pareittain tarkkuushiottu. Erisyvyisiin suorakulmisiin prismaleikauksiin. Koko 50 x 30 x 30 mm. Voimakas ruuvitoiminen työkappaleiden kiinnitysmekanismi. Toimitetaan liukukantisessa puukotelossa.

NRO 24 262

2 kpl

Pyöreiden talttojen pidin



M 3 – 4 – 5 – 6 – 8 ja 10 kierteille.

Pidin Ø 10 mm asennettavaksi sorvin siirtopylkän poraistukkaan. Pidintä ohjataan kädellä kierteitä sorvattaessa. Pakattu kätevästi liukukantisessa puukoteloon.

NRO 24 082

14-osainen yhdensuuntaisuuden tukisarja. Pareittain hiottu.



Poraus-, sorvaus- ja jyrsintätöihin.

Valmistettu runsasseosteisesta karkaistusta teräksestä (58 – 62 HRC) Yhdensuuntaisuuden tarkkuus 0,002 mm.

2 kappaletta kutakin kokoa: 8 x 10, 15, 20, 25, 30, 35 ja 40 mm Pituus 100 mm. Toimitetaan puulaatikossa.

NRO 24 266

Varsijyrsinsarja 2 – 5 mm

Lieriövarsi Ø 6 mm, koot 2, 3 – 4 ja 5 mm. Kaksileikkuisia. DIN 327.

Toimitetaan liukukantisessa puukotelossa.



NRO 24 610

Varsijyrsinsarja 6 – 10 mm

Koot 6 – 7, 8 ja 10 mm. Nelileikkuisen. DIN 844. Varret 6 tai 10 mm.

Toimitetaan liukukantisessa puukotelossa.



NRO 24 620

3-osainen keskiöporasarja

HSS-teräksestä. DIN 333 (muoto A) 60°. Sarja sisältää koot 2 – 2,5 – 3,15 mm.



NRO 24 630

Reunatunnistin



Hiotut kiinnitys- ja työstöosat. Työkappaleiden särmien ja reunapintojen tarkistukseen. Koko 6 x 6 x 50 mm normaaliin työstöön. Koko 6 x 5 x 75 mm syvällä olevien särmien ja aukkojen työstöön. Toimitetaan liukukantisessa puukotelossa.

NRO 24 434

Katkaisuterän pidin ja terä

PD 400 terän pikavaihtojärjestelmään. Työkappaleen katkaisuun ja urien tekoon. Terä kobolttipitoista HSS-terästä (12 x 3 x 85 mm).

NRO 24 417



Katkaisuterän varaterä

Ominaisuudet kuvattu edellä.

NRO 24 554

Sorvausterät korkealaatuisesta kobolttipitoisesta HSS-teräksestä, hiottuja.

5-osainen sarja

Sisältää rouhinterän, katkaisuterän, oikeäkätisen sivuterän, vasenkätisen sivuterän. Toimitetaan liukukantisessa puukotelossa.



8 x 8 x 80 mm (PD 230/E ja PD 250/E malleihin)

NRO 24 530

10 x 10 x 80 mm (PD 400)

NRO 24 550

3-osainen kierteistysteräsarja

Ulkokierreterä, sisäkierreterä (molemmissa 60° metrinen kierre) sisäterä (avarrusterä) Toimitetaan liukukantisessa puukotelossa.



8 x 8 x 80 mm (PD 230/E ja PD 250/E malleihin)

NRO 24 540

10 x 10 x 80 mm (PD 400)

NRO 24 552

FD 150/E-tarkkuussorvin teräsarja.

Valmistettu korkealuokkaisesta HSS-kobolttiteräksestä. Hiottu. 6-osainen.



Yksi terä kutakin: avarrukseen, rouhintasorvaukseen, katkaisuun, viimeistelyyn, oikea ja vasen terä. Koko 6 x 65 mm. Tarkkuussorviin FD 150/E. Toimitetaan liukukantisessa puukotelossa.

NRO 24 524 6 kappaletta

Sorvausteräsarja, kovametalliset kääntöpalat PD 230/E, PD 250/E ja PD 400-malleihin



3 terää, pituus 90 mm

① rouhintaan ja tasoitukseen

② silotukseen ja pituusorvaukseen

③ avarrukseen, reikäkoot 12 mm alkaen

Kovametallipalat 55° (pinnoitettu, normaali malli) Sisältää 2 varapalaa, kiinnitysruuvien ja TX8 avaimen.

8 x 8 mm (PD 230/E ja PD 250/E malleihin)

NRO 24 555

10 x 10 mm (PD 400)

NRO 24 556

Kovametalliset kääntöpalat

Edellä mainittuihin teriin.

NRO 24 557 Sarja (10 kpl)

6-osainen HSS-sorvausteräsarja sisäkierteille



Metrinen 60° kierre ja 55° whitworth-kierre. Pistoterien koot 1,3 – 2,65 ja 4 mm. Varsi Ø 6 mm. Kokonaispituus 95 mm.

Terät työnnetään mukana toimitettavaan pitimeen tai kiinnitetään mallien PD 230/E, PD 250/E ja PD 400-teränpitimiin.

NRO 24 520

Jyrsinmoottori BFW 40/E. Verkkolaite. Nopeudet 900 – 6.000 1/min.

Kolmesta kohdasta kuulalaakeroitu, suoravälitteinen akseli takaa värinättömän tasaisen pyörinnän ja hyvän pyörintätarkkuuden.

Rungon yläosa painevalettua alumiinia. Karakaula 43 mm (Euronormi). Reilunkokoinen kytkin, jossa myös Hätä-seis- toiminto. Rungossa on poraus- ja jyrsintänopeuksien selkeälukuinen valintataulukko.

Muut tekniset tiedot:

Täysaaltoelektroninen verkkolaite 230 V liitännälle. Ohjaujännite 40 V DC. Max. ottoteho 250 W. Portaattomasti säädettävät karanopeudet 900 – 6.000 1/min. Mukana kuusi kiristysistukkaa: 2,35 – 3 – 3,2 – 4 – 5 – 6 mm ja kaksi kiristysavainta.



NRO 20 165

Huom.:

Verkkolaite syöttää jyrsinmoottorille 40 V jännitteen. Tämä on erittäin edullinen säätöalue, joka mahdollistaa korkean vääntömomentin alhaisimmillakin pyörimisnopeuksilla. (Ristipöytä, porateline ja kiinnityskäpälät eivät kuulu toimitukseen.)

Ristipöytä KT 150 Painevalettua alumiinia.

Tarkkuusjyrsityt lohenpyrstöjohteet. Soveltuu myös metallin työstöön.

Teräksen, ei-rautametallien, muovien ja puun jyrsintään ja uritukseen. Kaikissa johteissa on lukitusruuvit. Välyksen poisto lohenpyrstöjohteita säätämällä. Syötön säätö kahdella käsipyörällä, joissa nolattava asteikko (1 kierros = 2 mm, 1 viivaväli = 0,05 mm). Tasojyrsitty pöytä. Kolme täysmittaista MICROMOT T-uraa (12 x 6 x 5 mm). Ohjaimessa

valmiiksi poratut asennusaukot, mukana kiinnitysruuvit. Jyrsinnässä käytettävä kätevä ruuvipuristin. Pöytä 200 x 200 mm. Max. liike 150 x 150 mm. Kokonaiskorkeus 75 mm. Paino 4,9 kg. Kuvassa näkyvät porrastetut kiinnityskäpälät eivät kuulu toimitukseen.

NRO 20 150



**Porateline,
ks. sivu 69.**

Poraus- ja jyrsintäteline BFB 2000. Vakiomallisille porakoneille, joissa 43 mm karakaula.

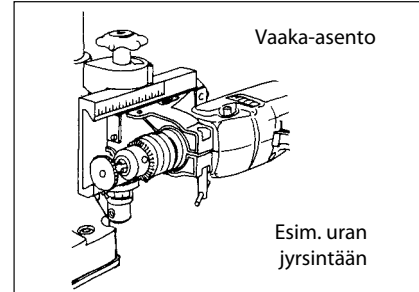
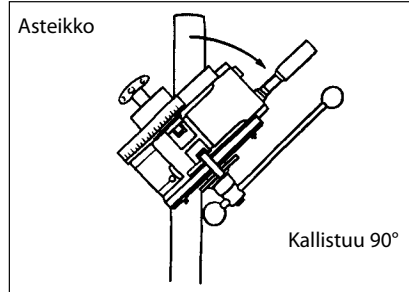
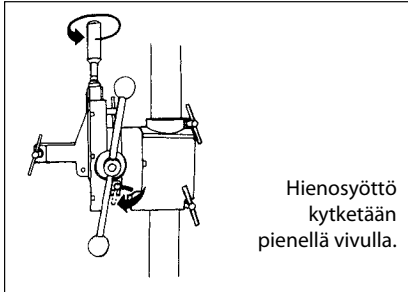

Kallistettavissa 90°. Kallistus lisää reilusti käyttömahdollisuuksia:

Vinoporaus, monipuoliset jyrsinnät ilman erikoisjyrsimiä, vinojen urien jyrsintä.

Jyrsinnän hienosyötön mahdollisuus. Asteikkolevy ja syvysasteikko. Kevyt porauksen ohjaus hammastankokäytöllä. Porapylvään läpimitta 45 mm ja pituus 500 mm. Kitasyvyys n. 140 mm (pylvään ulkoreunasta työkalun keskikohtaan). Työliike 65 mm. Tasojyrsitty massiivinen pöytälevy n. 200 x 200 mm ja kaksi täysmittaista MICROMOT T-uraa (12 x 6 x 5 mm). Telineeseen on kiinnitettävissä kaikki yleiset porakoneet, joissa on standardimallinen 43 mm:n kiinnitin. Paino n. 6,5 kg.

NRO 20 000

Huomautus:

Suunnittelijamme suosivat painevalumiinia, koska se tarkka, ruostumaton, suuntavakaa ja kestävä materiaali. Sovitteiden ja johteiden koneistuksessa käytetään uusimman tekniikan CNC-ohjattavia koneitamme (jyrsintä, sorvaus jne.). Kaikki tarkkuustyöstönä!



Tarkkatoimiset PRIMUS 75 ja PRIMUS 100 koneruuvipuristimet löydät tuotekuvaston sivuilta 48 ja 49.



Näkyvää ja käsinkosketeltavaa laatua. Tehty teknologiaa arvostaville.

		Sivu/Sivut
	Akkukäyttöiset työkalut	3 – 5
	Käsi käyttöiset laitteet 230 V:n verkko liitäntään	2 6 – 15 32
	Käsi käyttöiset laitteet 12 V:n jännite ja verkko liitin	16 – 21 32
	Käsi käyttöisten laitteiden varusteita ja tarvikkeita (porajalusta, taipuisa akseli jne.)	20 22 – 23
	Teollisuuskäytön ja hammas lääketieteellisen laadun työkalut (pyörivät)	24 – 29
	Muut tarkkuustyöstön laitteet ja työkalut	30 – 31
	Keven ja keskiraskaan mallisarjan pöytä laitteet (laitokohtaisin varustein)	33 – 53
	Sorvi- ja jyrsin järjestelmät tarvikkeineen	54 – 67
	Jyrsinmoottori, karankaula 43 mm	68
	Käsi käyttöisten porakoneiden varusteet, karankaula 43 mm	69
	Opas pienoismallien rakentajille	51

PROXXON GmbH
Industriepark Region Trier
Dieselstraße 3 - 7
DE-54343 Föhren
Tel.: +49(0) 65 02 - 93 17 - 0 • Fax +49(0) 65 02 - 93 17 - 200
E-Mail: export@proxxon.com • www.proxxon.com



PROXXON teollisuuskäytön käsityökaluille on saatavilla erillinen 38-sivuinen tuotekuvasto. Voit tilata sen maksutta vasemalla olevasta osoitteesta.